



Download the  
ONECTA app

STAND BY ME  
Discover our service offer



# Kasutusjuhend

## Daikini õhukonditsioneer ruumis kasutamiseks

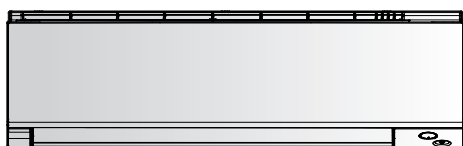

FTXM60A2V1B  
FTXM71A2V1B

Kasutusjuhend  
Daikini õhukonditsioneer ruumis kasutamiseks

Eesti

## Sisukord

<b>1</b>	<b>Info kasutusjuhiste kohta</b>	<b>2</b>
1.1	Info käesoleva dokumendi kohta	2
<b>2</b>	<b>Kasutaja ohutusjuhised</b>	<b>2</b>
2.1	Üldine	3
2.2	Turvalise kasutamise juhised	3
<b>3</b>	<b>Süsteemi teave</b>	<b>5</b>
3.1	Siseseade	5
3.1.1	Daikini silma märgutuli	5
3.2	Juhtpuldi kasutusnõuded	5
3.2.1	Koostisosad on järgmised. Juhtmevaba kaugjuhtpult.	6
<b>4</b>	<b>Kasutuseelsed toimingud</b>	<b>6</b>
4.1	Patareide paigaldamine	6
4.2	Juhtmevaba kaugjuhtpuldi hoidiku paigaldamine	6
4.3	Kella seadistamine	6
4.4	Daikini silma heleduse seadistamine	7
4.5	Toite sisselülitamine	7
<b>5</b>	<b>Kasutamine</b>	<b>7</b>
5.1	Tööpiirkond	7
5.2	Töörežiim ja temperatuuri sättepunkt	7
5.2.1	Käivitamine/peatamine ja temperatuuri määramine	8
5.3	Õhu vooluhulk	8
5.3.1	Õhu vooluhulga muutmine	8
5.4	Õhuvoolu suund	8
5.4.1	Vertikaalse õhuvoolu suuna muutmine	8
5.4.2	Horisontaalse õhuvoolu suuna muutmiseks tehke järgmist	8
5.4.3	Ruumilise (3D) õhuvoolu suunamise kasutamiseks tehke järgmist	8
5.5	Mugava õhuvoolu funktsiooni ja nutika silma anduri kasutamise	9
5.5.1	Mugava õhuvoolu funktsiooni kasutamine	9
5.5.2	Nutika silma andur	9
5.5.3	Mugava õhuvoolu funktsiooni ja nutika silma kasutamine	9
5.6	Suurendatud võimsuse kasutamine	9
5.6.1	Suurendatud võimsuse režiimi käivitamine/seiskamine	9
5.7	Säästurežiimi ja välisseadme vaikse töötamise režiim	9
5.7.1	Säästurežiimi kasutamine	9
5.7.2	Välisseadme vaikse töötamise funktsioon	9
5.7.3	Säästurežiimi ja välisseadme vaikse töötamise käivitamine/peatamine	10
5.8	Flash Streamer'i (õhupuha) kasutamine	10
5.8.1	Flash Streamer'i (õhupuha) kasutamine	10
5.9	VÄLJAS/SEES-taimer kasutamine	10
5.9.1	24-tunnise kella VÄLJAS/SEES-taimer seadistamine	10
5.9.2	12-tunnise allalugemisega VÄLJAS/SEES-taimer seadistamine	11
5.10	Nädalataimeri kasutamine	11
5.10.1	Nädalataimeri seadistamiseks tehke järgmist	12
5.10.2	Reserveeringute kopeerimine	12
5.10.3	Reserveeringute kinnitamiseks tehke järgmist	13
5.10.4	Nädalataimeri töötamise inaktiveerimiseks ja taasaktiveerimiseks tehke järgmist	13
5.10.5	Reserveeringute kustutamine	13
5.11	Kohtvõrgu raadioühendus	13
5.11.1	Ettevaatusabinõud juhtmeta LAN-i kasutamisel	14
5.11.2	ONECTA rakenduse installimine	14
5.11.3	Raadioühenduse seadistamiseks tehke järgmist	14
<b>6</b>	<b>Energia säästmine ja kasutamine parimal viisil</b>	<b>15</b>
<b>7</b>	<b>Hooldus ja teenindus</b>	<b>16</b>

7.1	Ülevaade: hooldus ja teenindus	16
7.2	Siseseadme ja juhtpuldi puhastamine	16
7.3	Esipaneeli puhastamine	16
7.4	Esipaneeli avamine	17
7.5	Õhufiltri puhastamine	17
7.6	Titaanapatiidiga lõhnafiltri ja hõbedaga kübemefiltri (hõbeioonifilter) puhastamiseks tehke järgmist	17
7.7	Titaanapatiidiga lõhnafiltri ja hõbedaga kübemefiltri (hõbeioonifilter) asendamiseks tehke järgmist	18
7.8	Esipaneeli taastpaigaldamine	18

<b>8</b>	<b>Rikkeotsing</b>	<b>18</b>
<b>9</b>	<b>Toote kasutuselt kõrvaldamine</b>	<b>18</b>

## 1 Info kasutusjuhiste kohta

### 1.1 Info käesoleva dokumendi kohta

Täname Teid toote ostmise eest. Palume teil teha järgmist:

- hoidke juhend tulevikus sirvimiseks alles.

#### Sihtrühm

Lõppkasutajad



#### TEAVITUSTÖÖ

See seade on mõeldud kasutamiseks spetsialistidele või väljaõppega kasutajatele kauplustes, kergetööstuses ja põllumajandusettevõtetes või tavakasutajatele äri- ja kodukeskkonnas.

#### Juhendikomplekt

Käesolev juhend on osa dokumendikomplektist. Täiskomplekt koosneb:

- Ohutuse üldeeskirjad.**
  - Ohutuseeskirjad, mis tuleb enne süsteemi paigaldamist läbi lugeda
  - Vorming: paberdokument (siseseadme pakkekastis)
- Kasutusjuhend:**
  - Kiirkasutusjuhend põhitasemel kasutajale
  - Vorming: paberdokument (siseseadme pakkekastis)
- Kasutaja teatmik:**
  - Üksikasjalik tööjuhend ja taustateave põhi- ja kõrgtaseme kasutajale
  - Vorming: Digitaalsed failid on veebisaidil <https://www.daikin.eu>. Oma mudeli leidmiseks kasutage otsingufunktsiooni 🔍.

Dokumentatsiooni värskemad versioonid on saadaval piirkondlikul Daikin veebisaidil või paigaldaja käest.

Skannige järgnevat QR-koodi, et leida dokumentatsiooni täiskomplekt ja saada lisateavet veebisaidilt Daikin.



Algsed juhised on inglise keeles. Kõik muudes keeltes olevad juhised on algsete juhiste tõlked.

## 2 Kasutaja ohutusjuhised

Järgige alati järgmisi ohutusjuhiseid ja -eeskirju.

## 2.1 Üldine

**HOIATUS**

Kui te EI ole kindel, kuidas seadmestikku kasutada, pidage nõu paigaldajaga.

**HOIATUS**

Käesolevat seadet on lubatud kasutada alates 8-aastastel lastel ja füüsiliste, kognitiivsete või vaimsete puuetega või puudulike kogemuste ja teadmistega isikutel, kui nad kasutavad seadet järelevalve all või kui neid on juhendatud seadet kasutama ohutult ja kui nad on võimalikest ohtudest teadlikud.

Lastel EI OLE lubatud seadmega mängida.

Lastel EI OLE lubatud seadet järelevalveta puhastada ja hooldada.

**HOIATUS**

Elektrilöögi või tulekahju ennetamiseks:

- ÄRGE loputage seadet.
- ÄRGE kasutage seadet märgade kätega.
- ÄRGE asetage seadmele vett sisaldavaid esemeid.

**ETTEVAATUST**

- ÄRGE asetage seadmele mingeid esemeid ega vahendeid.
- ÄRGE astuge, istuge ega seiske seadme peal.

- Seadmetel on järgmine sümbol:



See tähendab, et elektrilisi ja elektroonilisi seadmeid EI TOHI panna sorteerimata olmeprügi hulka. ÄRGE PÜÜDKE süsteemi ise lahti võtta, lahtivõtmisel, külmaaine, õli ja muude osade käsitlemisel TULEB seda lasta teha volitatud paigaldajal ja TULEB järgida kehtestatud eeskirju.

Seadmeid PEAB kasutusest kõrvaldamisel käitlema spetsialiseeritud ettevõttes taaskasutuseks, ringluseks ning taastamiseks. Nõuetekohase jäätmekäitlusega aitate kaitsta keskkonda võimalike kahjulike mõjude eest ja inimeste tervist. Lisateabe saamiseks pöörduge oma paigaldaja või kohaliku omavalitsuse poole.

- Akud on tähistatud järgmise sümboliga:



See tähendab, et akusid EI ole lubatud kasutuselt kõrvaldada koos muude sorteerimata majapidamisjäätmetega. Kui keemiline sümbol on trükitud sümboli alla, siis tähendab see keemiline sümbol seda, et aku sisaldab raskemetalli üle teatud kontsentratsioonimäära.

Võimalikud keemilised sümbolid on: Pb: tina (>0,004%).

Kasutatud akud TULEB viia spetsiaalsesse kogumispunktidesse. Kasutatud akudest korrektne kasutuselt kõrvaldamine hoiab ära võimalikud negatiivsed tagajärjed keskkonnale ja inimeste tervisele.

## 2.2 Turvalise kasutamise juhised

**A2L HOIATUS: MÕÕDUKALT SÜTTIV MATERJAL**

Seadmes olev külmaaine on vähesel määral tuleohtlik.

**ETTEVAATUST**

Siseseadmes on radiovarustus, kasutaja minimaalne kaugus selle kiirgavast osast peab olema 10 cm.

**ETTEVAATUST**

ÄRGE PANGE sõrmi, vardad või mingeid muid esemeid õhu sisend- või väljundavadadesse. Ventilator võib suurel kiirusel pööreldes vigastusi tekitada.

**HOIATUS**

- ÄRGE püüdke seadet ise ümber ehitada, lahti võtta, eemaldada, ümber paigutada või remontida, sest ebaõige lahti võtmine või paigaldamine võib põhjustada elektrilöögi või tulekahju. Pöörduge oma edasimüüja poole.
- Kui avastate külmaaine lekked, siis veenduge, et läheduses pole lahtist leeki. Külmaaine on täielikult ohutu, mittemürgine ja mõõdukalt põlev, kuid kui need juhuslikult lekivad ruumi, kus võivad kokku sattuda kütteseadmete, gaasipliitide jne põlemisõhuga. Enne töö taastamist laske asjatundlikel töötajatel kinnitada, et lekkekoht on kõrvaldatud.

## 2 Kasutaja ohutusjuhised

### **ETTEVAATUST**

Kasutage labade ja ribide asendi muutmiseks ALATI juhtpulti või muutke kasutajaliidest (kui on kasutusel). Kui toimub labade või ribide nurga muutmine ja püüate neid käega ise liigutada, siis võib mehhanism puruneda.

### **ETTEVAATUST**

HOIDKE väikelapsed, taimed ja koduloomad vahetust õhuvoolest eemal.

### **HOIATUS**

ÄRGE hoidke õhukonditsioneeri läheduses põlevaine aerosoolpudeleid ja ÄRGE kasutage aerosoolseadme läheduses. Vastasel juhul võite tekitada tulekahju.

### **ETTEVAATUST**

ÄRGE KASUTAGE süsteemi kui ruumi on piserdatud putukamürki. Kemikaalid võivad ladestuda seadmesse – need võivad ohustada nende inimeste tervist, kes on kemikaalide suhtes ülitundlikud.

### **HOIATUS**

- Seadme sees olev jahutusaine on kergelt süttiv, kuid tavaoludes see EI leki. Kui jahutusaine lekib ruumi ja puutub kokku põleti, kütteseadme või pliidi leegiga, võib see põhjustada tulekahju või tekitada ohtliku gaasi.
- Lülitage VÄLJA kõik põlemisega kütteseadmed, ventileerige ruum ja võtke ühendust edasimüüjaga, kellelt seadme ostsite.
- ÄRGE kasutage seadet enne, kui hooldustöötaja on kontrollinud jahutusaine lekkega seotud osa ja selle remontinud.

### **HOIATUS**

- ÄRGE augustage ega põletage jahutusaine ahela osi.

- ÄRGE kasutage sulatusprotsessi kiirendamiseks puhastusmaterjale ega muid viide, mida tootja ei ole soovitanud.
- Arvestage, et süsteemi sees olev jahutusaine on lõhnatu.

### **HOIATUS**

Seadet tuleb hoiustada nii, et oleks välditud selle mehaaniline vigastamine ja kohas, mis on hästi ventileeritud ning kus pole süüteallikaid (näiteks lahtist leeki, töötavat gaasi- või elektrikütte seadet). Ruumi suurus peab olema selline, nagu on määratud ohutuse üldeeskirjades.

### **OHT: ELEKTRILÖÖGI OHT**

Enne õhukonditsioneeri või õhufiltrite puhastamist lülitage seade välja ja ühendage toitevõrgust lahti. Muidu võite saada elektrilöögi ja kehavigastuse.

### **ETTEVAATUST**

Pärast pikaajalist kasutamist kontrollige seadme alust ja kinniteid vigastuste suhtes. Kui need on vigastatud, võib seade maha kukkuda ja põhjustada vigastusi.

### **ETTEVAATUST**

Ärge puudutage soojusvaheti ribisid. Ribide servad on teravad ja võivad põhjustada löikehaavasid.

### **HOIATUS**

Kõrgel töötamisel olge redelil ettevaatlik.

### **HOIATUS**

Ebaõiged pesuvahendid ja puhastamisvõtted võivad kahjustada plastosi või põhjustada vee lekkimist. Elektrilistele osadele, nagu mootorid, sattuv vesi võib põhjustada häireid, suistsemist või süttimist.

**⚠ OHT: ELEKTRILÖÖGI OHT**

Enne puhastamist kontrollige, et seade ei tööta ja lülitage kaitselüliti välja või tõmmake toitejuhtme pistik välja. Muidu võite saada elektrilöögi ja kehavigastuse.

**⚠ HOIATUS**

**Kui ilmneb midagi ebaharilikku (põlemislõhn jne), peatage kasutamine ja lülitage toide välja.**

Sellisel juhul kasutamise jätkamine võib põhjustada purunemist, elektrilööke või tulekahju. Pöörduge oma edasimüüja poole.

**⚠ HOIATUS**

Kui toitejuhe on kahjustunud, PEAB ohutuse tagamiseks tootja, selle hooldusesindaja või muu sarnaselt kvalifitseeritud isik selle asendama.

### 3 Süsteemi teave

**⚠ A2L HOIATUS: MÕÕDUKALT SÜTTIV MATERJAL**

Seadmes olev külmaaine on vähesel määral tuleohtlik.

**⚠ ETTEVAATUST**

Siseseadmes on raadiovarustus, kasutaja minimaalne kaugus selle kiirgavast osast peab olema 10 cm.

**! MÄRKUS**

ÄRGE kasutage süsteemi muuks otstarbeks. ÄRGE kasutage seadet täppisinstrumentide, toidu, taimede, loomade või kunstiteoste jahutamiseks – see võib neile kahjulikult mõjuda.

#### 3.1 Siseseade

**⚠ ETTEVAATUST**

ÄRGE PANGE sõrmi, vardad või mingeid muid esemeid õhu sisend- või väljundavadesse. Ventilaator võib suurel kiirusel pööreldes vigastusi tekitada.

**i TEAVITUSTÖÖ**

Helirõhutase on madalam kui 70 dBA.

**⚠ HOIATUS**

- ÄRGE püüdke seadet ise ümber ehitada, lahti võtta, eemaldada, ümber paigutada või remontida, sest ebaõige lahti võtmine või paigaldamine võib põhjustada elektrilöögi või tulekahju. Pöörduge oma edasimüüja poole.
- Kui avastate külmaaine lekke, siis veenduge, et läheduses pole lahtist leeki. Külmaaine on täielikult ohutu, mittemürgine ja mõõdukalt põlev, kuid kui need juhuslikult lekivad ruumi, kus võivad kokku sattuda kütteseadmete, gaasipliitide jne põlemisõhuga. Enne töö taastamist laske asjatundlikel töötajatel kinnitada, et lekkekoht on kõrvaldatud.

**i TEAVITUSTÖÖ**

Järgnevalt esitatud joonised on näitlikud ja võivad MITTE täielikult vastata teie süsteemi ülesehitusele.

#### SEES/VÄLJAS-nupp

Kui kasutajaliides (nt juhtmevaba kaugjuhtpult) pole saadaval, saate käivitamiseks/peatamiseks kasutada nuppu SEES/VÄLJAS. Selle nupu kasutamisel käivitamiseks kasutatakse järgmisi sätteid.

- Töörežiim = Automaatjuhtimine
- Temperatuuri säte = 25°C
- Õhu vooluhulk = Automaatjuhtimine

#### 3.1.1 Daikini silma märgutuli

Daikini silma värvus muutub vastavalt töörežiimile.

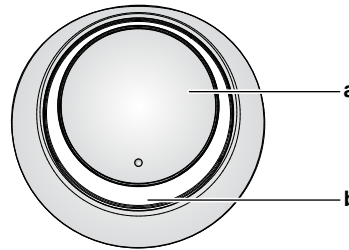

- a ON/OFF-nupp
- b Daikini silm (infrapunesignaali vastuvõtja)

Toimingud	Daikini silma värvus
Automaatne	Punane/sinine
Jahutamine	Sinine
Kütmine	Punane
Ainult ventileerimine	Valge
Kuivatamine	Roheline
Taimerit töötamine	Oranž <sup>(a)</sup>

<sup>(a)</sup> Kui VÄLJAS/SEES-taimer või nädalataimer on seadistatud, siis Daikini silm värvub aeg-ajalt oranžiks. Pärast 10-sekundilist oranžina põlemist näitab see töörežiimi värvi 3 minutit. **Näide:** Kui taimerit on seadistatud jahutamisel, siis Daikini silm värvub aeg-ajalt 10-ks sekundiks oranžiks ja seejärel põleb 3 minutit sinisena.

#### 3.2 Juhtpuldi kasutusnõuded

##### Juhtmevaba kaugjuhtpult

**i TEAVITUSTÖÖ**

Siseseade tarnitakse koos kasutajaliidesega, milleks on kaugjuhtpult. Selles kasutusjuhendis kirjeldatakse kasutamist selle kasutajaliidesega. Kui ühendatakse mõni muu kasutajaliides, juhinduge ühendatud kasutajaliides kasutusjuhendist.

- **Otsene päikesevalgus.** ÄRGE jätke juhtmevaba kaugjuhtpulti otsesesse päikesevalgusesse.

## 4 Kasutuseelsed toimingud

- **Tolm.** Signaali saatjale või vastuvõtjale kogunenud tolmu võib alandada tundlikkust. Pühkige tolm pehme lapiga ära.
- **Luminofoorlambid.** Ruumis olevad luminofoorlambid võivad halvendada sidesignaali levikut. Sellisel juhul pöörduge paigaldaja poole.
- **Muud seadmed.** Kui juhtmevaba kaugjuhtpulti signaalid lülitavad teisi seadmeid, teiselkord need mujale või küsige nõu oma paigaldajalt.
- **Kardinad.** Veenduge, et kardinad või muud objektid EI BLOKEERI signaalivahetust seadme ja juhtmevaba kaugjuhtpulti vahel.

### ! MÄRKUS

- ÄRGE LASKE kaugjuhtpulti maha kukkuda.
- ÄRGE LASKE kaugjuhtpulti märjaks saada.

### 3.2.1 Koostisosad on järgmised. Juhtmevaba kaugjuhtpult

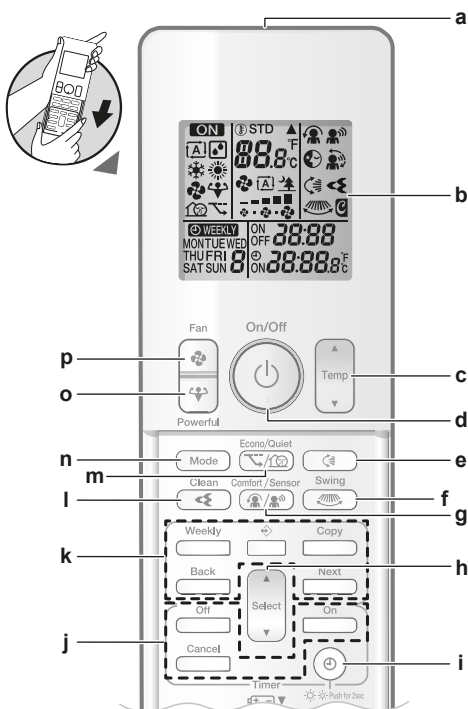

- a Signaali saatja
- b LCD-näidik
- c Temperatuuri valimise nupp
- d SEES/VÄLJAS-nupp
- e Vertikaalse kaldliikumise nupp
- f Horisontaalse kaldliikumise nupp
- g Mugava õhuvoolu funktsiooni ja nutika silma anduri kasutamise nupp
- h Valikunupp
- i Kella ja siseseadme näidiku heleduse nupp
- j VÄLJAS/SEES-timeri kasutamise nupud
- k Nädalataimeri rakendamise nupud
- l Flash Streamer (õhupuhasti) kasutamise nupp
- m Säätsurežiimi ja välisseadme vaikse töötamise funktsiooni nupp
- n Režiimi nupp
- o Suurendatud võimsuse nupp
- p Ventilatori nupp

## 4 Kasutuseelsed toimingud

### 4.1 Patareide paigaldamine

Patareid on kasutatavad umbes 1 aasta jooksul.

- 1 Eemaldage esikate.
- 2 Pange mõlemad patareid korraga sisse.
- 3 Pange esikate oma kohale tagasi.

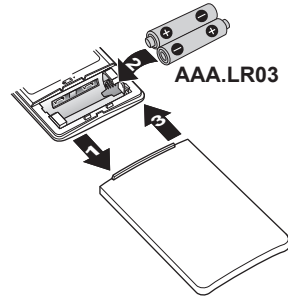

### i TEAVITUSTÖÖ

- LCD-näidiku vilkumisega näidatakse aku peatset tühjenemist.
- ALATI asendage mõlemad patareid korraga.

### 4.2 Juhtmevaba kaugjuhtpulti hoidiku paigaldamine

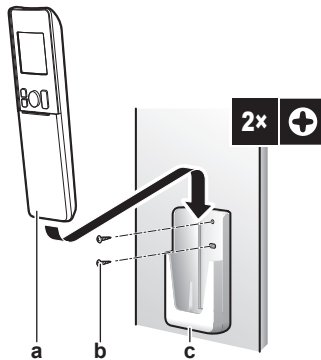

- a Juhtmevaba kaugjuhtpult
- b Kaablikiinniti (pole kompleksis)
- c Juhtmevaba kaugjuhtpult

- 1 Valige koht, kus signaalide vastuvõtt on võimalik.
- 2 Kinnitage hoidik seinale või sarnasesse kohta kruvidega.
- 3 Riputage juhtmevaba kaugjuhtpult hoidikusse.

### 4.3 Kella seadistamine

**Märkus:** Kui kella-aeg POLE seadistatud, siis vilgub MON, ☉ ja 0:00.

- 1 Vajutage nuppu ☉.

**Tulemus:** MON ja ☉ hakkavad vilkuma.

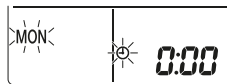

- 2 Vajutage või Select, et seadistada nädalapäev.

- 3 Vajutage nuppu ☉.

**Tulemus:** ☉ vilgub.

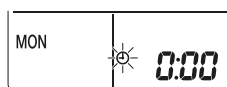

- 4 Õige kellaaja määramiseks vajutage nuppu Select või nuppu Select.

**Märkus:** Kui hoiate nuppu Select või nuppu Select all, siis kellaaja säte muutub kiiresti.



5 Vajutage nuppu .

**Tulemus:** Seadistamine on lõpetatud. Vilgub.

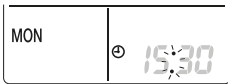

#### 4.4 Daikini silma heleduse seadistamine

1 Hoidke nuppu  all vähemalt 2 sekundit, kui soovite sätet muuta.

**Tulemus:** Heledust saab muuta: hele, tuhm, väljas.

#### 4.5 Toite sisselülitamine

1 Lülitage kaitselüliti sisse.

**Tulemus:** Siseseadme klapp avaneb ja sulgub, et määrata ära tugiasend.

## 5 Kasutamine



### TEAVITUSTÖÖ

Siseseade tarnitakse koos kasutajaliidesega, milleks on kaugjuhtpult. Selles kasutusjuhendis kirjeldatakse kasutamist selle kasutajaliidesega. Kui ühendatakse mõni muu kasutajaliides, juhinduge ühendatud kasutajaliides kasutusjuhendis.

### 5.1 Tööpiirkond

Süsteemi ohutuks ja efektiivseks töötamiseks kasutage seda järgmistel temperatuuridel ja niiskusel.

Kombinatsioonis välisseadmega RZAG		
	Jahutamine ja kuivatamine <sup>(a)(b)</sup>	Kütmine <sup>(a)</sup>
Välistemperatuur	-20~52°C DB	-20~24°C DB -21~18°C WB
Sisetemperatuur	17~38°C DB 12~28°C WB	10~27°C DB
Ruumi niiskus	≤80% <sup>(b)</sup>	—

<sup>(a)</sup> Ohutusseadis võib peatada süsteemi töötamise, kui seadme parameetrid on tööpiirkonnast väljas.

<sup>(b)</sup> Kui seadme parameetrid on tööpiirkonnast väljas, võib ilmnedu kondenseerumine ja vee tilkumine.

Kombinatsioonis välisseadmetega: RXM71, 2MXM, 3MXM, 4MXM, 5MXM		
	Jahutamine ja kuivatamine <sup>(a)(b)</sup>	Kütmine <sup>(a)</sup>
Välistemperatuur	-10~46°C DB	-15~24°C DB -15~18°C WB
Sisetemperatuur	18~32°C DB 14~23°C WB	10~30°C DB
Ruumi niiskus	≤80% <sup>(b)</sup>	—

<sup>(a)</sup> Ohutusseadis võib peatada süsteemi töötamise, kui seadme parameetrid on tööpiirkonnast väljas.

<sup>(b)</sup> Kui seadme parameetrid on tööpiirkonnast väljas, võib ilmnedu kondenseerumine ja vee tilkumine.

Kombinatsioonis muude välisseadmetega		
	Jahutamine ja kuivatamine <sup>(a)(b)</sup>	Kütmine <sup>(a)</sup>
Välistemperatuur	-10~50°C DB	-20~24°C DB -21~18°C WB
Sisetemperatuur	18~32°C DB 14~23°C WB	10~30°C DB
Ruumi niiskus	≤80% <sup>(b)</sup>	—

<sup>(a)</sup> Ohutusseadis võib peatada süsteemi töötamise, kui seadme parameetrid on tööpiirkonnast väljas.

<sup>(b)</sup> Kui seadme parameetrid on tööpiirkonnast väljas, võib ilmnedu kondenseerumine ja vee tilkumine.

### 5.2 Töörežiim ja temperatuuri sättepunkt

**Millal.** Muutke töörežiimi ja määrake temperatuur, kui soovite teha järgmist.

- Ruumi üleskütmise või mahajahutamine
- Ruumi õhu ringluse tagamine ilma kütmise või jahutamiseta
- Ruumi niiskuse alandamine

**Töörežiimi valimine.** Süsteem töötab erinevalt, sõltuvalt kasutaja valikutest.



### TEAVITUSTÖÖ

Ainult kütmiseks ette nähtud versioonil PUUDUVAD töörežiimid: jahutamine, kuivatamine ja automaatne.

Säte	Nimetus
Automaatjuhtimine	Süsteem jahutab ruumi maha või kütab üles kuni temperatuuri sättepunktini. Selles režiimis lülitatakse vajaduse korral jahutamise ja kütmise vahel automaatselt.
Kuivatamine	Süsteemi alandab ruumi niiskust.
Kütmise	Süsteem kütab ruumi üles kuni temperatuuri sättepunktini.
Jahutamine	Süsteem jahutab ruumi maha kuni temperatuuri sättepunktini.
Ventilaator	Süsteem juhib ainult õhuvoolu (õhuvoolu hulka ja suunda). Süsteem EI reguleeri temperatuuri.

#### Lisateave:

- **Välistemperatuur.** Süsteemi jahutus- või küttevõime suureneb kui välistemperatuur on liiga kõrge või liiga madal.
- **Jääsulatus.** Kütmise ajal võib välisseadmes tekkida jäätumine ja sellega halveneb küttevõime. Sellisel juhul lülitub süsteem automaatselt jääsulatusrežiimi, et jää kõrvaldada. Jää sulatamise ajal EI puhu siseseade sooja õhku.

## 5 Kasutamine

### 5.2.1 Käivitamine/peatamine ja temperatuuri määramine



**ON**: Seade töötab.

**A**: Töörežiim = Automaatjuhtimine

**☀**: Töörežiim = Kuivatamine

**❄**: Töörežiim = Jahutamine

**☀**: Töörežiim = Kütmine

**🌀**: Töörežiim = Ainult ventilator

**88.8**: Näitab määratud temperatuuri.

- 1 Vajutage nuppu **Mode** üks või rohkem korda, et valida töörežiim.

**Tulemus:** Režiim määratakse järgmises järjekorras.



- 2 Vajutage nuppu **Temp**, et seade käivitada.

**Tulemus:** **ON** ja valitav režiim kuvatakse LCD-näidikul.

- 3 Vajutage nuppu **Temp** või nuppu **Temp** mitu korda, et temperatuuri alandada või tõsta.

Jahutusrežiim	Küttetoiming	Automaatrežiim	Kuivatamine või ainult ventileerimine
18~32°C	10~30°C	18~30°C	—

**Märkus:** Kui kasutate kuivatamise või ainult ventileerimise režiimi, siis temperatuuri valida ei saa.

- 4 Vajutage nuppu **Temp**, et seade seisata.

**Tulemus:** **ON** kaob LCD-näidikult. Töötamise märgutuli kustub.

### 5.3 Õhu vooluhulk

- 1 Nupu **Wind** vajutamisega saate valida järgmist.

	5 õhu vooluhulgasaset, alates "1" kuni "5"
<b>A</b>	Õhu vooluhulga automaatjuhtimine
	Siseseadme vaikne töötamine. Kui õhu vooluhulk on seatud tasemele "1", siis töötab seade summutatud olekus.

#### **i** TEAVITUSTÖÖ

- Kui seade jõuab sättepunktile jahutamise või kütmise režiimis töötamisel.
- Kui kasutate kuivatamise režiimi, siis EI SAA õhu vooluhulka muuta.

#### 5.3.1 Õhu vooluhulga muutmine

- 1 Vajutage nuppu **Wind**, et muuta õhu vooluhulka järgmises järjekorras:



### 5.4 Õhuvoolu suund

**Millal.** Võimaldab muuta õhuvoolu suunda.

**Töörežiimi valimine.** Süsteem võimaldab õhuvoolu suunda vastavalt kasutaja valikule muuta (külgliigutamine või hoidmine kinnisasendis). See toimub horisontaal- või vertikaallabade (labade või ribide) kaldenurga muutmisega.

Säte	Õhuvoolu suund
Vertikaalne automaatne külgliigutamine	Liigub üles ja alla.
Horisontaalne automaatne külgliigutamine	Liigub küljelt küljele.
Ruumiline (3D) õhuvoolu suunamine	Liigutab vahelduvalt üles ja alla ning küljelt küljele.
[—]	Jääb kinnisasendisse.



#### ETTEVAATUST

Kasutage labade ja ribide asendi muutmiseks ALATI juhtpulti või muutke kasutajaliidest (kui on kasutusel). Kui toimub labade või ribide nurga muutmine ja püüate neid käega ise liigutada, siis võib mehhanism puruneda.



#### TEAVITUSTÖÖ

Kui on valitud mugav õhuvool, siis vertikaalne külgliigutamine tühistatakse.

Labade liigutamise ulatus sõltub töörežiimist. Labade seiskub ülemises asendis kui õhu vooluhulka on muudetud madalamale üles-alla liigutamise seadistamisel.

#### 5.4.1 Vertikaalse õhuvoolu suuna muutmine

- 1 Vajutage nuppu **Vertical**.

**Tulemus:** LCD-näidikul kuvatakse . Labad (horisontaalribid) hakkavad liikuma.

- 2 Kinnisasendi kasutamiseks vajutage nuppu **Stop**, sel ajal kui labad jõuavad soovitud asendisse.

**Tulemus:** kaob LCD-näidikult. Labade liikumine seiskub.

#### 5.4.2 Horisontaalse õhuvoolu suuna muutmiseks tehke järgmist

- 1 Vajutage nuppu **Horizontal**.

**Tulemus:** LCD-näidikul kuvatakse . Ribid (vertikaallabade) hakkavad liikuma.

- 2 Kinnisasendi kasutamiseks vajutage nuppu **Stop**, sel ajal kui ribid jõuavad soovitud asendisse.

**Tulemus:** kaob LCD-näidikult. Ribide liikumine seiskub.



#### TEAVITUSTÖÖ

Kui seade on paigaldatud ruumi nurka, siis peavad ribid olema suunatud seinast eemale. Kui sein blokeerib õhu, siis kütte tõhusus langeb.



#### 5.4.3 Ruumilise (3D) õhuvoolu suunamise kasutamiseks tehke järgmist

- 1 Vajutage nuppu **3D** ja nuppu **Vertical**.

**Tulemus:** LCD-näidikul kuvatakse ja . Labad (horisontaalribid) ja ribid (vertikaallabade) hakkavad liikuma.

- 2 Kinnisasendi kasutamiseks vajutage nuppu **Stop** ja nuppu **Horizontal**, sel ajal kui labad ja ribid jõuavad soovitud asendisse.



**Tulemus:**  ja  kaovad LCD-näidikult. Labad ja ribid seiskuvad.

## 5.5 Mugava õhuvoolu funktsiooni ja nutika silma anduri kasutamise

Võite kasutada mugava õhuvoolu funktsiooni ja nutikat silma andurit eraldi või koos.

### 5.5.1 Mugava õhuvoolu funktsiooni kasutamine

Seda funktsiooni saab kasutada toimingute **kütmine** ja **jahutamine** ajal. See annab mugava õhuvoolu, mis POLE otseselt suunatud inimeste suunas. Süsteem seadistab õhuvoolu jahutamisel automaatselt ülespoole puhumise asendisse ja kütmisel allapoole puhumise asendisse.

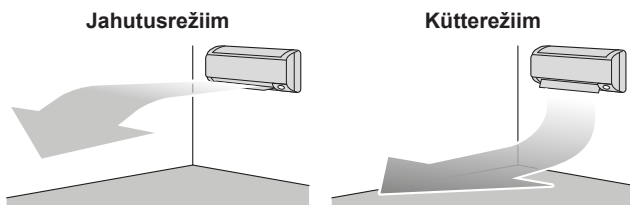

#### **i** TEAVITUSTÖÖ

Mugava õhuvoolu funktsiooni EI SAA kasutada samal ajal suure võimsuse funktsiooniga. Eelis on viimati valitud funktsioonil. Kui on valitud automaatne vertikaalne külglülitamine, siis mugava õhuvoolu funktsioon tühistatakse.

### 5.5.2 Nutika silma andur

Süsteem tuvastab inimeste liikumise ruumis ja muudab automaatselt õhuvoolu suunda ja temperatuuri, et vältida õhu vahetut suunamist inimeste suunas. Kui 20 minuti jooksul pole liikumist tuvastatud, siis lülitub süsteem energiasäästurežiimile.

Teave nutika silma anduri kohta

#### **!** MÄRKUS

- ÄRGE lööge ega suruge nutika silma anduri peale. Muidu võib see põhjustada rikke.
- ÄRGE pange nutika silma anduri lähedusse suuri esemeid.

#### **i** TEAVITUSTÖÖ

Õõrežiimi (VÄLJAS-taimer) EI SAA kasutada samaaegselt nutika silma funktsiooniga.



- **Tuvastamise tundlikkus.** Muutub sõltuvalt asukohast, ruumis viibivate inimeste arvust, temperatuuri piirkonnast jne.
- **Tuvastamise vead.** Andur võib ekslikult tuvastada lemmikloomi, päikesekiiri, lehvivaid kardinaid jne.

### 5.5.3 Mugava õhuvoolu funktsiooni ja nutika silma kasutamine

- 1 Vajutage nuppu  üks või mitu korda.

**Tulemus:** Säte muutub järgmises järjestuses.



Näidik	Seadme tööolek
	Mugava õhuvoolu funktsioon
	Nutikas silm

Näidik	Seadme tööolek
	Mugava õhuvoolu režiim ja nutikas silm
—	Mõlemad on inaktiveeritud

**Märkus.** Kui sisendseadme vahetus läheduses on inimesi või on ruumis liiga palju inimesi, kasutage mõlemat funktsiooni samal ajal.

- 2 Funktsiooni töötamise peatamiseks vajutage nuppu , kuni mõlemad sümbolid juhtpuldil LCD-näidikult kaovad.

## 5.6 Suurendatud võimsuse kasutamine

See toiming tõstab kiiresti jahutamise/kütmise efekti igas operatsioonirežiimis. Saate saavutada maksimaalvõimsuse.

#### **i** TEAVITUSTÖÖ

Suurendatud võimsuse funktsiooni EI SAA kasutada koos säästurežiimiga ega mugava õhuvoolu ja välisseadme vaigse töötamise funktsiooniga. Eelis on viimati valitud funktsioonil.

Suurendatud võimsuse režiim EI tõsta seadme võimsust, kui see juba töötab maksimaalvõimsusel.



### 5.6.1 Suurendatud võimsuse režiimi käivitamine/seiskamine

- 1 Käivitamiseks vajutage .

**Tulemus:** LCD-näidikul kuvatakse . Seade töötab suurendatud võimsuse režiimis 20 minutit, pärast seda lülitub sisse eelmine määratud režiim.

- 2 Seiskamiseks vajutage .

**Tulemus:**  kaob LCD-näidikult.

**Märkus.** Suurendatud võimsust saab seadistada seadme töötamise ajal. Kui vajutate  või muudate töörežiimi, siis töö katkeb ja LCD-näidikult kaob kuva .

## 5.7 Säästurežiimi ja välisseadme vaigse töötamise režiim

### 5.7.1 Säästurežiimi kasutamine

See režiim võimaldab tõsta töötamise efektiivsust tarbimise piiramisega maksimaalvõimsusega töötamise ajal. See funktsioon on vajalik siis, kui seade töötab koos teiste tarbijatega ja kui on vaja tagada, et kaitselüliti ei lülituks ülekoormuse tõttu välja.

#### **i** TEAVITUSTÖÖ

- Mugava õhuvoolu funktsiooni EI SAA kasutada samal ajal suure võimsuse funktsiooniga. Eelis on viimati valitud funktsioonil.
- Säästurežiim alandab välisseadme võimsustarvet kompressori pöörlemiskiiruse piiramisega. Kui võimsustarve on juba madalal tasemel, siis säästurežiim võimsustarvet rohkem EI alanda.

### 5.7.2 Välisseadme vaigse töötamise funktsioon

Kasutage välisseadme vaigse töötamise režiimi, kui soovite langetada välisseadme töömüra. **Näide:** Öösel.

## 5 Kasutamine

### TEAVITUSTÖÖ

- Suurendatud võimsuse funktsiooni EI SAA kasutada koos välisseadme vaikse töötamise funktsiooniga samal ajal. Eelis on viimati valitud funktsioonil.
- See funktsioon on kasutatav vaid automaattöö, jahutamise või kütmise ajal.
- Välisseadme vaikse töötamise ajal on kompressori pöörlemiskiirus piiratud. Kui kompressori pöörlemiskiirus on juba madal, siis välisseadme vaikse töötamise funktsioon kompressori pöörlemiskiirust EI alanda.

### 5.7.3 Säätsurežiimi ja välisseadme vaikse töötamise käivitamine/peatamine

- 1 Vajutage nuppu üks või mitu korda.

**Tulemus:** Säte muutub järgmises järjestuses.



Näita	Toimingud
	Säätsurežiim
	Välisseadme vaikne töötamine
	Säätsurežiim ja välisseadme vaikne töötamine
—	Mõlemad on inaktiveeritud

- 2 Funktsiooni töötamise peatamiseks vajutage nuppu kuni mõlemad sümbolid juhtpuldil LCD-näidikult kaovad.

**Märkus:** Säätsurežiimi saab seadistada vaid seadme töötamise ajal.

Kui vajutate nuppu , siis säte tühistatakse ja LCD-näidikult kaob ikoon .

**Märkus:** LCD-näidikule jääb ikoon isegi siis, kui lülitate seadme juhtmevaba kaugjuhtpuldil või välisseadme ON/OFF lüliti abil välja.

## 5.8 Flash Streamer'i (õhupuhasti) kasutamine

Streamer genereerib kiire elektronide voo, millega kaasneb tugev oksüdeerumine, mis hävitab ebameeldivad lõhnad. Titaanapatiidiga lõhnafilter koos õhupuhastuse hõbefiltri allergeenide eemaldamiseks ja õhufiltrid puhastavad ruumi õhu.

### TEAVITUSTÖÖ

- Kiire elektronide voog genereeritakse ja kustutatakse seadme sees, et tagada seadme ohutus.
- Streamer võib oma elektrilahendusega tekitada sisisevat häält.
- Kui õhu vooluhulk langeb liiga madalale, siis võib Streamer elektrilahenduse hetkeks peatada, et vältida osoonilõhna teket.

### 5.8.1 Flash Streamer'i (õhupuhasti) kasutamine

**Eeltingimus:** Veenduge, et seade töötab (juhtmevaba kaugjuhtpuldil LCD-näidikul on kuva ).

- 1 Vajutage nuppu .

**Tulemus:** LCD-näidikul kuvatakse ja ruumi õhku puhastatakse seadme töötamise ajal.

- 2 Töörežiimi seiskamiseks vajutage nuppu .

**Tulemus:** LCD-näidikult kaob ja taimeri märgutuli kustub.

## 5.9 VÄLJAS/SEES-taimeri kasutamine

Taimeri funktsioone on mugav kasutada õhukonditsioneer automaatselt lülitamiseks väljas/sees öösel või hommikul. Võimalik on kasutada ka VÄLJAS-taimeri ja SEES-taimeri kombinatsiooni.

VÄLJAS/SEES-taimeril on kahte tüüpi sätteid.

- **24-tunnise kella VÄLJAS/SEES-taimer** (vaikimisi). Seade seiskub/käivitub määratud ajal. **Näide:** Kui SEES-taimer on seadistatud kellaaajale 13:30, siis seade käivitub kell 13:30.
- **12-tunnise allalugemisega VÄLJAS/SEES-taimer**. Seade seiskub/käivitub pärast määratud tundide möödumist. **Näide:** Kui SEES-taimer on seadistatud kellaaajale 10:30 3-ks tunniks, siis seade käivitub kell 13:30.

**Märkus:** Neid kahte taimeri seadistamise tüüpi on võimalik kombineerida.

### TEAVITUSTÖÖ

Taimer tuleb uuesti programmeerida järgmistel juhtudel.

- Kaitselüliti on lülitanud seadme välja.
- Toitepinge on katkenud.
- Pärast patareide vahetamist juhtmevabas kaugjuhtpuldil.

### TEAVITUSTÖÖ

Kell PEAB olema õigesti seadistatud, et te saaksite taimeri funktsioone kasutada. Juhinduge jaotisest "4.3 Kella seadistamine" [6].

### 5.9.1 24-tunnise kella VÄLJAS/SEES-taimeri seadistamine

#### VÄLJAS-taimeri käivitamine/seiskamine

- 1 Alustamiseks vajutage .

**Tulemus:** LCD-näidikul kuvatakse ja hakkab vilkuma OFF. ja nädalapäev kaovad LCD-näidikult.



- 2 Vajutage nuppu või nuppu , et muuta kellaaaja sätet.
- 3 Vajutage nupu  uuesti.

**Tulemus:** LCD-näidikul kuvatakse OFF ja seadistatud kellaaeg. Daikini silm süttib oranžilt.

### TEAVITUSTÖÖ

Nupu või nupu järjestikulisel vajutamisel muutub taimeri säte 10 minuti võrra. Nupu all hoidmisel muutub säte kiiresti.

- 4 Taimeri sätte tühistamiseks vajutage .

**Tulemus:** Seadistatud aeg ja OFF kaovad LCD-näidikult. ja nädalapäev kuvatakse LCD-näidikult. Daikini silm ei põle enam oranžilt.

**TEAVITUSTÖÖ**

Kui on seadistatud SEES/VÄLJAS-taimer, siis ajasätted salvestatakse mälu. Mälu lähtestub, kui juhtmevaba kaugjuhtpuldil patareid on vahetatud.

**Öörežiim**

Kui VÄLJAS-taimer on seadistatud, siis õhukonditsioneer muudab automaatselt temperatuurisätteid (0,5°C ülespoole jahutamise ajal ja 2,0°C allapoole kütmise ajal), et vältida liigset jahutamist/kütmist ja tagada mugav magamise temperatuur.

**SEES-taimeri käivitamine/seiskamine**

- 1 Alustamiseks vajutage .

**Tulemus:** LCD-näidikul kuvatakse **6:00** ja hakkab vilkuma **ON**. ☹ ja nädalapäev kaovad LCD-näidikult.



- 2 Vajutage nuppu  või nuppu , et muuta kellaaja sätet.
- 3 Vajutage nupu  uuesti.

**Tulemus:** LCD-näidikul kuvatakse **ON** ja seadistatud kellaage. Daikini silm süttib oranžilt.

**TEAVITUSTÖÖ**

Nupu  või nupu  järjestikulisel vajutamisel muutub taimeri säte 10 minuti võrra. Nupu all hoidmisel muutub säte kiiresti.

- 4 Taimeri sätte tühistamiseks vajutage .

**Tulemus:** Seadistatud aeg ja **ON** kaovad LCD-näidikult. ☹ ja nädalapäev kuvatakse LCD-näidikul. Daikini silm ei põle enam oranžilt.

**VÄLJAS-taimeri ja SEES-taimeri kombineerimine**

- 1 Taimerite seadistamist vaadake jaotisest "**VÄLJAS-taimeri käivitamine/seiskamine**" ▶ 10] ja "**SEES-taimeri käivitamine/seiskamine**" ▶ 11].

**Tulemus:** LCD-näidikul kuvatakse **OFF** ja **ON**.

**Näide:**

Näita	Hetke kellaage	Seadme olek seadistamiseks	Toimingud
	6:00	Seade töötab.	Seiskub kell 7:00 ja käivitub kell 14:00.
		Seade EI tööta.	Käivitub kell 14:00.

**Märkus:** Kui taimer on aktiveeritud, siis LCD-näidikul hetke kellaagega EI näidata.

**5.9.2 12-tunnise allalugemisega VÄLJAS/SEES-taimeri seadistamine**

**VÄLJAS/SEES-taimeri allalugemine režiimi käivitamine/seiskamine**

- 1 Vajutage ja hoidke all nuppu  või nuppu  ligikaudu 5 sekundit, kui nool ▲ hakkab vilkuma, vabastage nupp.

**Tulemus:**

VÄLJAS-taimerile kuvatakse LCD-näidikul **1hr** ja tähis **OFF** vilgub, LCD-näidikult kaob ikoon ☹ ja nädalapäev.

SEES-taimerile kuvatakse LCD-näidikul **1hr** ja tähis **ON** vilgub. ☹ ja nädalapäev kaovad LCD-näidikult.

- 2 Vajutage nuppu  või nuppu , et muuta kellaaja sätet. Aega saab määrata vahemikus 1 kuni 12 tundi. Iga nupuvajutus tõstab või langetab aja sätet 1 tunni võrra.
- 3 Vajutage nuppu  või nuppu , et säte kinnitada.

**Tulemus:** LCD-näidikul kuvatakse **OFF** ja/või **ON** ning määratud aeg. Daikini silm süttib oranžilt. LCD-näidikul kuvatavat aega hakatakse automaatselt alla lugema 1 tunni võrra iga tunni möödudes.

**Näide:** Kui VÄLJAS-taimeri säte on 3 tundi, siis kuvatavat aega näidatakse järgmiselt: 3hr → 2hr → 1hr → tühi (VÄLJAS)

- 4 Kui soovite 24 tunnilise VÄLJAS/SEES-taimeri tagasi seadistada, siis korrake sammu 1, kui avakuval EI vilgu **OFF** ja/või **ON**.
- 5 Taimeri sätte tühistamiseks vajutage .

**Taimeri režiimide kombineerimine**

SEES-taimeri ja VÄLJAS-taimeri jaoks saab samaaegselt kasutada erinevaid režiime (24 tunni ja 12 tunni alla lugemine VÄLJAS/SEES taimeril).

- 1 Seadistamist vaadake jaotisest "**VÄLJAS-taimeri käivitamine/seiskamine**" ▶ 10], "**SEES-taimeri käivitamine/seiskamine**" ▶ 11] ja jaotisest "**VÄLJAS/SEES-taimeri allalugemise režiimi käivitamine/seiskamine**" ▶ 11].

**Näide:**

Kuva	Hetke kellaage	Seadme olek seadistamiseks	Toimingud
	22:00	Seade töötab.	<ul style="list-style-type: none"> <li>Seiskub kell 1:00 (3 tundi pärast eelseadistatud kellaagega)</li> <li>Käivitub kell 6:00. (8 tundi pärast eelseadistatud kellaagega)</li> </ul>

**Märkus:** Kui taimer on aktiveeritud, siis LCD-näidikul hetke kellaagega EI näidata.

**5.10 Nädalataimeri kasutamine**

**TEAVITUSTÖÖ**

Järgnevad seadistusprotseduurid kehtivad vaid kaugjuhtpultidele. Soovitame siiski seadistada nädalataimer rakenduse ONECTA abil. Vaadake lisateavet jaotisest "**5.11 Kohtvõrgu raadioühendus**" ▶ 13].

Nädalataimeriga saate salvestada iga nädalapäeva jaoks kuni 4 taimeri sätet.

**Näide:** Saate määrata erinevad sätted esmaspäevast reedeni ja teised sätted nädalavahetuseks.

Nädalapäev	Näidissätted
Esmaspäev	<ul style="list-style-type: none"> <li>Määrake kuni 4 sätet.</li> </ul>

## 5 Kasutamine

Nädalapäev	Näidissätted
<b>Teisipäev~reede</b> <ul style="list-style-type: none"> <li>Kasutage kopeerimisrežiimi, kui sätted on samad, mis esmaspäevaks.</li> </ul>	
<b>Laupäev</b> <ul style="list-style-type: none"> <li>Taimeri sätted puuduvad</li> </ul>	—
<b>Pühapäev</b> <ul style="list-style-type: none"> <li>Määrake kuni 4 sätet.</li> </ul>	

- SEES-SEES-SEES-SEES säte.** Võimaldab ajastada töörežiimi ja määrata temperatuuri.
- VÄLJAS-VÄLJAS-VÄLJAS-VÄLJAS säte.** Võimaldab iga nädalapäeva jaoks ajastada ainult välja lülitamise aega.

**Märkus:** Nädalataimeri seadistamise ajal suunake juhtmevaba kaugjuhtpult otse sisseadme poole ja veenduge, et on kuulda vastuvõtu helisignaali.

### TEAVITUSTÖÖ

Kell PEAB olema õigesti seadistatud, et te saaksite taimeri funktsioone kasutada. Juhinduge jaotisest ["4.3 Kella seadistamine"](#) ▶ 6].

### TEAVITUSTÖÖ

- Nädalataimerit EI SAA kasutada samal ajal SEES/VÄLJAS-taimeriga. SEES/VÄLJAS-taimeril on eelistus. Nädalataimer jääb ooteolekusse ja LCD-näidikult kaob kuva . Kui SEES/VÄLJAS-taimer on töö lõpetanud, aktiveerub nädalataimer.
- Nädalataimeriga saab seadistada nädalapäeva, SEES/VÄLJAS-taimeri režiimi, kellaega ja temperatuuri (ainult SEES-taimeril). Ülejäänud sätted põhinevad varasemal SEES-taimeri sätel.

### 5.10.1 Nädalataimeri seadistamiseks tehke järgmist

- Vajutage nuppu .

**Tulemus:** Kuvatakse nädalapäev ja praeguse nädalapäeva reserveerimisnumber.



- Vajutage nuppu või nuppu , et valida nädalapäev ja reserveerimisnumber.
- Vajutage nuppu .

**Tulemus:** Nädalapäev on seadistatud. ja ON hakkavad vilkuma.

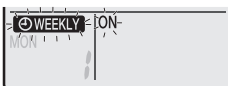

- Režiimi valimiseks vajutage nuppu või nuppu .

**Tulemus:** Säte muutub järgmises järjestuses.



Näita	Funktsioon
ON	SEES-taimer
OFF	VÄLJAS-taimer

Näita	Funktsioon
Tühi	Kustutab reserveeringu

- Vajutage nuppu .

**Tulemus:** SEES/VÄLJAS-taimeri režiim on seadistatud. ja kellaeg vilguvad.



**Märkus:** Eelmisele aknale naasmiseks vajutage nuppu . Kui on valitud tühi väli, siis jätkake 9. sammuga.

- Kellaaja valimiseks vajutage nuppu või nuppu . Kellaega saab määrata vahemikus 0:00~23:50 10-minutilise sammuga.
- Vajutage nuppu .

**Tulemus:** Kellaeg on seadistatud ja kuva ning temperatuur vilguvad.



**Märkus:** Eelmisele aknale naasmiseks vajutage nuppu . Kui on valitud VÄLJAS-taimer, siis jätkake 9. sammuga.

- Soovitud temperatuuri valimiseks vajutage nuppu või nuppu .

**Märkus:** Nädalataimerile seadistatud temperatuuri näidatakse ainult nädalataimeri režiimi seadistamisel.

### TEAVITUSTÖÖ

Temperatuuri saab seadistada juhtmevabal kaugjuhtpuldil vahemikus 10 kuni 32°C, siiski

- kui seade töötab jahutuse ja automaattöö režiimis temperatuuril minimaalselt 18°C, isegi siis kui see on seadistatud temperatuurile 10 kuni 17°C;
- kui seade töötab kütmise ja automaattöö režiimis temperatuuril maksimaalselt 30°C, isegi siis kui see on seadistatud temperatuurile 31 kuni 32°C.

- Vajutage nuppu .

**Tulemus:** SEES-taimerile on määratud temperatuur ja kellaeg. VÄLJAS-taimerile on määratud kellaeg. Daikini silm süttib oranžilt.

**Tulemus:** Kuvatakse uus reserveerimise aken.

- Korrake eelnevat protseduuri, et määrata teine reserveering või vajutage nuppu , et seadistamine lõpetada.

**Tulemus:** LCD-näidikul kuvatakse .

**Märkus:** Reserveeringu saab kopeerida teisele päevale koos sama sättega. Juhinduge jaotisest ["5.10.2 Reserveeringute kopeerimine"](#) ▶ 12].

### 5.10.2 Reserveeringute kopeerimine

Reserveeringut saab kopeerida teisele päevale. Kõik valitud nädalapäeva reserveeringud kopeeritakse.

- Vajutage nuppu .
- Vajutage nuppu või nuppu , et kopeerida nädalapäev.
- Vajutage nuppu .

**Tulemus:** Kõik valitud nädalapäeva reserveeringud kopeeritakse.

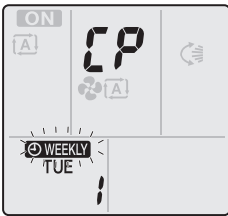

- Sihtpäeva valimiseks vajutage nuppu või nuppu .
- Vajutage nuppu .

**Tulemus:** Kõik reserveeringud on kopeeritud valitud päevale ja Daikini silm süttib oranžina.

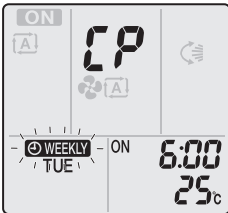

**Märkus:** Teise päeva kopeerimiseks korraldage seda protseduuri.

- Seadistamise lõpetamiseks vajutage nuppu .

**Tulemus:** LCD-näidikul kuvatakse .

**Märkus:** Reserveeringu muutmist pärast kopeerimist vaadake jaotisest "5.10.1 Nädalataimeri seadistamiseks tehke järgmist" ▶ 12].

### 5.10.3 Reserveeringute kinnitamiseks tehke järgmist

Saate kinnitada, kas kõik reserveeringud on seadistatud teie vajaduste kohaselt.

- Vajutage nuppu .

**Tulemus:** Kuvatakse nädalapäev ja praeguse nädalapäeva reserveerimisnumber.



- Kinnitava nädalapäeva ja reserveerimisnumbri valimiseks ning reserveerimise üksikasjade valimiseks vajutage nuppu või nuppu .

**Märkus:** Reserveeringu muutmist vaadake jaotisest "5.10.1 Nädalataimeri seadistamiseks tehke järgmist" ▶ 12].

- Kinnitusrežiimilt väljumiseks vajutage .

### 5.10.4 Nädalataimeri töötamise inaktiveerimiseks ja taasaktiveerimiseks tehke järgmist

- Nädalataimeri inaktiveerimiseks vajutage nuppu sel aja kui LCD-näidikul kuvatakse .

**Tulemus:** LCD-näidikult kaob ja taimeri märgutuli enam oranžilt ei põle.

- Nädalataimeri reaktiveerimiseks vajutage nuppu uuesti.

**Tulemus:** Võetakse kasutusele viimati määratud reserveerimisrežiim.

### 5.10.5 Reserveeringute kustutamine

#### Üksiku reserveeringu kustutamiseks tehke järgmist

Kasutage seda funktsiooni siis, kui soovite kustutada ühte reserveeringu sätet.

- Vajutage nuppu .

**Tulemus:** Kuvatakse nädalapäev ja reserveerimisnumber.

- Vajutage nuppu või nuppu , et valida kustutatav nädalapäev.

- Vajutage nuppu .

**Tulemus:** , ON ja OFF vilguvad.

- Tühja kuva valimiseks vajutage nuppu või nuppu .

**Tulemus:** Säte muutub järgmises järjestuses.



- Vajutage nuppu .

**Tulemus:** Valitud reserveering on kustutatud.

- Väljumiseks vajutage nuppu .

**Tulemus:** Järelejäänud reserveeringud on aktiveeritud.

### Iga nädalapäeva reserveeringu kustutamine

Kasutage seda funktsiooni siis, kui soovite kustutada ühe nädalapäeva kõikide reserveeringute sätteid. Seda saab kasutada kinnitamise või seadistamise režiimis.

- Vajutage nuppu .

- Vajutage nuppu või nuppu , et valida kustutatav nädalapäev.

- Hoidke nuppu all umbes 5 sekundit.

**Tulemus:** Kõik valitud päeva reserveeringud on kustutatud.

- Väljumiseks vajutage nuppu .

**Tulemus:** Järelejäänud reserveeringud on aktiveeritud.

### Kõikide reserveeringute kustutamiseks tehke järgmist

Kasutage seda funktsiooni siis, kui soovite kustutada kõikide nädalapäevade kõik reserveeringud korraga. Seda protseduuri EI SAA kasutada seadistusrežiimis.

- Hoidke nuppu all umbes 5 sekundit kui näidatakse vaikekuva.

**Tulemus:** Kõik reserveeringud kustutatakse.

### 5.11 Kohtvõrgu raadioühendus

Ühendage oma seade koduvõrku ja laadige alla rakendus, et saaks seadistada termostaati, määrata temperatuuri ajakavasid ning vaadata oma energiatarvet ja teha muud vajalikku.

Üksikasjalik teave, seadistusviisid, KKK ja rikkeotsing on veebisaidil [app.daikineurope.com](http://app.daikineurope.com).



Klient peab andma järgmised seadmed ja vahendid.

- Nutitelefoni või tahvelarvuti operatsioonisüsteemiga Android või iOS, nagu määratud saidil [app.daikineurope.com](http://app.daikineurope.com).
- Internetiühendus ja selle sideseade, nagu modem, ruuter jne.
- Juhtmeta LAN-võrgu pääsupunkt
- Installitud tasuta rakendus ONECTA

**Märkus:** SSID (Teenuse seadistuskood) ja KEY (parool) on näidatud seadmel.



## 5 Kasutamine

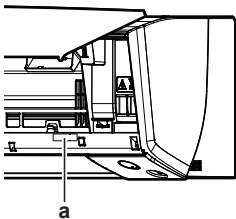

a SSID kleebis ja KEY

### 5.11.1 Ettevaatusabinõud juhtmeta LAN-i kasutamisel

ÄRGE KASUTAGE järgmiste seadmete läheduses.

- **Meditsiiniseadmed.** Isikud, kellel on südamerütmurid või defibrillaatorid. See seade võib põhjustada elektromagnetilisi häireid.
- **Automaatjuhtimisseadmed.** Näiteks automaatused või tulekahjuteadustid. See seade võib põhjustada nende ebakohast toimimist.
- **Mikrolaineahi.** See võib mõjutada LAN-võrkude sidepidamist.

### 5.11.2 ONECTA rakenduse installimine

- 1 Sisenege veebipoodi Google Play (Android-seadmetele) või veebipoodi App Store (iOS-seadmetele) ja otsige "ONECTA".
- 2 Järgige ekraanil antavaid juhiseid rakenduse ONECTA installimiseks.



#### TEAVITUSTÖÖ

Skannige QR-koodi, et ONECTA alla laadida ja oma telefoni või tahvelarvutisse installida:



### 5.11.3 Raadioühenduse seadistamiseks tehke järgmist

Raadioadapteri ühendamiseks oma koduvõrku on kaks järgmist võimalust.

- Kasutage nutiseadet (nutitelefon, tahvelarvuti) ja sisestage SSID (Teenuse seadistuskood) ja KEY (parool).
- Kasutage Wi-Fi ruuteril nuppu WPS (Wi-Fi kaitstud seadistus).

Lisateavet ja vastuseid korduma kippuvatele küsimustele (FAQ), vaadake veebisaidilt [app.daikineurope.com](http://app.daikineurope.com).

**Märkus:** Seadistada saab juhtvaba kaugjuhtpulti kaudu LAN-i seadistusmenüüs. Seadistamise ajal suunake juhtvaba kaugjuhtpult seadme infrapunavastuvõtja poole.



#### TEAVITUSTÖÖ

Enne juhtmeta ühenduse seadistamist peatage töötamine. Ühendust EI SAA LUUA kui seade töötab.

- 1 Enne juhtmeta ühenduse seadistamist **peatage töötamine**.
- 2 Veenduge, et juhtmeta ruuter on seadmele piisavalt lähedal ja miski ei takista signaali.

Menüü	Kirjeldus
1	Ühendusoleku kontrollimine
2	Ühendamine WPS-nupu abil
3	Ühendamine SSID või KEY abil
R	Lähtestamine tehasesättele

Menüü	Kirjeldus
OFF	Juhtmeta LAN VÄLJAS

### LAN-ühenduse oleku kinnitamiseks tehke järgmist

- 1 Vajutage ja hoidke avakuval all nuppu vähemalt 5 sekundit ajal, kui seade ei tööta.

**Tulemus:** Kuvatakse SP (juhtmeta ühenduse seadistamise menüü). vilgub.

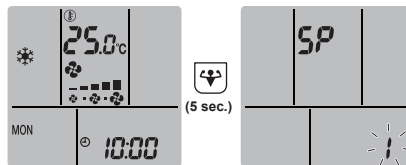

- 2 Valiku kinnitamiseks vajutage nuppu .

**Tulemus:** vilgub.

- 3 Vaadake Daikini silma.

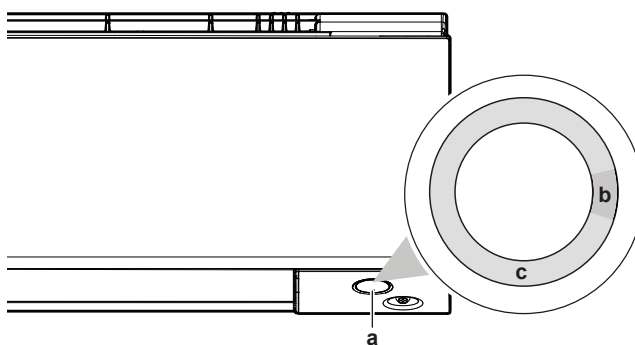

- a Daikini silm
- b Osaliselt roheline
- c Punane, oranž või sinine

Daikini silma värv muutub – roheline ja...	...siis juhtmeta adapter...
<b>Punane</b>	pole ühendatud
<b>oranž</b>	töötab ja on valmis ühendamiseks teie kohtvõrguga WPS-nupu kaudu; vaadake "Ühendamine WPS-nupuga" [▶ 14].
<b>sinine</b>	ühendatud koduvõrku: <ul style="list-style-type: none"> <li>▪ läbi SSID + KEY.</li> </ul> või <ul style="list-style-type: none"> <li>▪ Ruuteri nupuga WPS.</li> </ul>

- 4 Menüüst väljumiseks vajutage .

**Tulemus:** Näidikul kuvatakse vaikeakent.

### Juhtmeta LAN-i ühendamine oma koduvõrku

Raadioadapteri saate ühendada oma koduvõrku järgmiselt.

- Ruuteri WPS-nuppu (Wi-Fi kaitstud seadistus) kasutades (kui see on olemas).
- Seadmel olevat SSID-d (Teenuse seadistuskood) ja KEY-d (parool) kasutades.

#### Ühendamine WPS-nupuga

- 1 Hoidke avakuval all nuppu vähemalt 5 sekundit ajal, kui seade ei tööta.

**Tulemus:** Kuvatakse SP menüü vilgub.

- 2 Vahetage menüü SP selleks vajutage nuppu üks kord või nuppu korduvalt.



## 6 Energia säästmine ja kasutamine parimal viisil

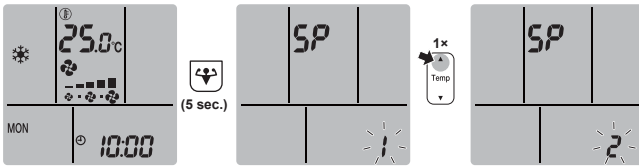

- 3 Valiku kinnitamiseks vajutage nuppu .  
**Tulemus:** 2 vilgub. Daikini silma värv vaheldub oranži ja osaliselt rohelise vahel.
- 4 Hoidke WPS-nuppu oma sideseadmel (nt ruuter) all umbes 1 minuti jooksul. Juhinduge oma sideseadme kasutusjuhendist.  
**Tulemus:** Daikini silma värv vaheldub sinine ja osaliselt rohelise vahel.

### TEAVITUSTÖÖ

Kui ruuteriga ühendamine pole võimalik, proovige protseduuri "Ühendamine SSID- või KEY-numbri abil" ▶ 15].

- 5 Menüüst väljumiseks vajutage .

**Tulemus:** Näidikul kuvatakse vaikeakent.

### Ühendamine SSID- või KEY-numbri abil

- 1 Hoidke avakuval all nuppu vähemalt 5 sekundit ajal, kui seade ei tööta.  
**Tulemus:** Kuvatakse SP menüü 1.1 vilgub.
- 2 Vahetage SP menüü 3 selleks vajutage kaks korda või korduvalt.

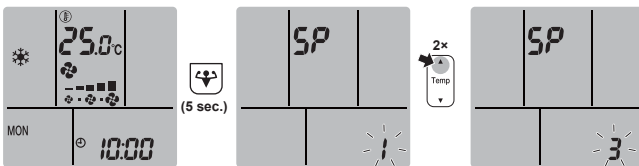

- 3 Valiku kinnitamiseks vajutage nuppu .
- Tulemus:** 3 vilgub. Daikini silma värv vaheldub punase ja osaliselt rohelise vahel.
- 4 Avage rakendus ONECTA oma nutiseadmes ja järgige antavaid juhiseid.  
**Tulemus:** Kui side on loodud, siis Daikini silma värv vaheldub sinine ja osaliselt rohelise vahel.
- 5 Menüüst väljumiseks vajutage .

**Tulemus:** Näidikul kuvatakse vaikeakent.

### Ühendussätte tehasesättele taaseadistamine

Lähtestab ühenduse sätted vaikeväärtustele, kui soovite:

- katkestada ühenduse juhtmeta LAN-võrgu ja sideseadme (nt ruuter) või nutiseadme vahel,
- korrata seadistamist, kui side loomine ei õnnestunud.

- 1 Hoidke avakuval all nuppu vähemalt 5 sekundit ajal, kui seade ei tööta.  
**Tulemus:** Kuvatakse SP menüü 1.1 vilgub.
- 2 Vahetage SP menüü R selleks vajutage kaks korda või korduvalt.



- 3 Hoidke nuppu all vähemalt 2 sekundit, et valik kinnitada.  
**Tulemus:** R vilgub. Daikini silma värv vaheldub punase ja osaliselt rohelise vahel. Säte on lähtestatud tehasesättele.
- 4 Menüüst väljumiseks vajutage .
- Tulemus:** Näidikul kuvatakse vaikeakent.

### LAN-ühenduse välja lülitamiseks tehke järgmist

Kui soovite juhtmeta ühenduse välja lülitada, tehke järgmist.

- 1 Hoidke avakuval all nuppu vähemalt 5 sekundit ajal, kui seade ei tööta.  
**Tulemus:** Kuvatakse SP menüü 1.1 vilgub.
- 2 Vahetage menüü SP OFF selleks vajutage nuppu üks kord või nuppu korduvalt.

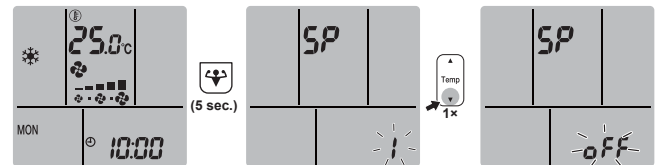

- 3 Hoidke nuppu all vähemalt 2 sekundit, et valik kinnitada.  
**Tulemus:** OFF vilgub. Daikini silma värv vaheldub valge ja osaliselt rohelise vahel. Andmeside on VÄLJAS.
- 4 Menüüst väljumiseks vajutage .
- Tulemus:** Näidikul kuvatakse vaikeakent.

## 6 Energia säästmine ja kasutamine parimal viisil

### TEAVITUSTÖÖ

- Seade tarbib elektrienergiat ka siis kui see on lülitatud olekusse VÄLJAS.
- Kui seade pärast elektrikatkestust uuesti pingestub, siis taastub viimati valitud režiim.

### ETTEVAATUST

HOIDKE väikelapsed, taimed ja koduloomad vahetust õhuvoolust eemal.

### MÄRKUS

ÄRGE PANGE sise-/välisseadme alla mingeid esemeid - need võivad saada märjaks. Sellises kohas võib seadmele, külmadele torudele, õhufiltrile kogunev kondensaad, õhufiltri mustus või dreenummistus põhjustada tilkumist ja need esemed võivad saada mustaks või kahjustada.

### HOIATUS

ÄRGE hoidke õhukonditsioneeri läheduses põlevaine aerosoolpudeleid ja ÄRGE kasutage aerosoolse seadme läheduses. Vastasel juhul võite tekitada tulekahju.

### ETTEVAATUST

ÄRGE KASUTAGE süsteemi kui ruumi on piserdatud putukamürki. Kemikaalid võivad ladestuda seadmesse - need võivad ohustada nende inimeste tervist, kes on kemikaalide suhtes ülitundlikud.

## 7 Hooldus ja teenindus

# 7 Hooldus ja teenindus

## 7.1 Ülevaade: hooldus ja teenindus

Paigaldaja peab tegema iga-aastast teenindust.

### Teave külmaaine kohta

See toode sisaldab fluoritud kasvuhoonegaase. ÄRGE laske gaase atmosfääri.

Jahutusaine tüüp: R32

Globaalse soojenemise potentsiaali (GWP) väärtus: 675

### ! MÄRKUS

Kehtiv **fluoritud kasvuhoonegaaside** seadusandlus nõuab, et seadme jahutusaine kogus oleks toodud nii massina kui ka CO<sub>2</sub> ekvivalendina.

**Koguse CO<sub>2</sub> ekvivalendina tonnides arvutamise meetod:** jahutusaine GWP-väärtus × kogu jahutusaine kogus [kg]/1000

Lisainfo saamiseks võtke ühendust paigaldajaga.

### ! MÄRKUS

Hooldust PEAB tegema volitatud paigaldaja või hooldusesindaja.

Me soovime teha hooldust vähemalt üks kord aastas. Samas rakenduvad seadused võivad nõuda lühemat hooldusintervalli.

### ! HOIATUS

- Seadme sees olev jahutusaine on kergelt süttiv, kuid tavaoludes see EI leki. Kui jahutusaine lekitab ruumi ja puutub kokku põleti, kütteseadme või pliidi leegiga, võib see põhjustada tulekahju või tekitada ohtliku gaasi.
- Lülitage VÄLJA kõik põlemisega kütteseadmed, ventileerige ruum ja võtke ühendust edasimüüjaga, kellelt seadme ostsite.
- ÄRGE kasutage seadet enne, kui hooldustöötaja on kontrollinud jahutusaine lekkega seotud osa ja selle remontinud.

### ! HOIATUS

- ÄRGE augustage ega põletage jahutusaine ahela osi.
- ÄRGE kasutage sulatusprotsessi kiirendamiseks puhastusmaterjale ega muid viide, mida tootja ei ole soovitanud.
- Arvestage, et süsteemi sees olev jahutusaine on lõhnav.

### ! HOIATUS

Seadet tuleb hoistada nii, et oleks välditud selle mehaaniline vigastamine ja kohas, mis on hästi ventileeritud ning kus pole süüteallikaid (näiteks lahtist leeki, töötavat gaasi- või elektrikütte seadet). Ruumi suurus peab olema selline, nagu on määratud ohutuse üldeskirjades.

### ! OHT: ELEKTRILÖÖGI OHT

Enne õhukonditsioneeri või õhufiltrite puhastamist lülitage seade välja ja ühendage toitevõrgust lahti. Muidu võite saada elektrilöögi ja kehavigastuse.

### ! HOIATUS

Elektrilöögi või tulekahju ennetamiseks:

- ÄRGE loputage seadet.
- ÄRGE kasutage seadet märgade kätega.
- ÄRGE asetage seadmele vett sisaldavaid esemeid.

### ! ETTEVAATUST

Pärast pikaajalist kasutamist kontrollige seadme alust ja kinniteid vigastuste suhtes. Kui need on vigastatud, võib seade maha kukkuda ja põhjustada vigastusi.

### ! ETTEVAATUST

Ärge puudutage soojusvaheti ribisid. Ribide servad on teravad ja võivad põhjustada löikehaavasid.

### ! HOIATUS

Kõrgel töötamisel olge redelil ettevaatlik.

Siseseadmel võivad olla järgmised sümboolid.

Sümbol	Selgitus
	Enne teenindamise mõõtki pinge toiteahela kondensaatori klemmidel või elektrilistel osadel.

## 7.2 Siseseadme ja juhtpuldri puhastamine

### ! HOIATUS

Ebaõiged pesuvahendid ja puhastamisvõtted võivad kahjustada plastosi või põhjustada vee lekkimist. Elektrilistele osadele, nagu mootorid, sattuv vesi võib põhjustada häireid, suistsemist või süttimist.

### ! OHT: ELEKTRILÖÖGI OHT

Enne puhastamist kontrollige, et seade ei tööta ja lülitage kaitseüliliit välja või tõmmake toitejuhtme pistik välja. Muidu võite saada elektrilöögi ja kehavigastuse.

### ! MÄRKUS

- ÄRGE kasutage bensiini, benseeni, vedeldit, küürimispulbrit ega putukatõrjevedelikke. **Võimalik tagajärg:** Värv- ja kujumuutused.
- ÄRGE kasutage vett või õhku, mille temperatuur on üle 40°C. **Võimalik tagajärg:** Värv- ja kujumuutused.
- ÄRGE kasutage poleerimissegusid.
- ÄRGE kasutage küürimisharja. **Võimalik tagajärg:** Pinnakiht võib lahti kooruda.
- ÄRGE PÜÜDKE puhastada siseseadme osi, seda tööd tohivad teha vaid pädevad hooldustöötajad. Pöörduge oma edasimüüja poole.

- Pühkige pehme lapiga puhtaks. Kui kinnijäänud mustust on raske eemaldada, kasutage naturaalse pesuvahendi lahust.

## 7.3 Esipaneeli puhastamine

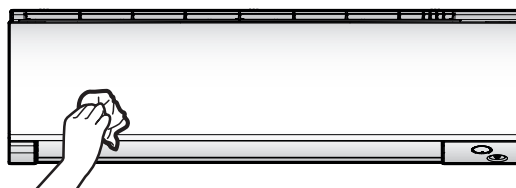

- 1 Puhastage esipaneel pehme lapiga. Kui kinnijäänud mustust on raske eemaldada, kasutage naturaalse pesuvahendi lahust.

## 7.4 Esipaneeli avamine

- 1 Seadke oma sõrmed seadmel olevatele süvenditele (vasakul ja paremal poolel) ja avage esipaneel piirasendini.

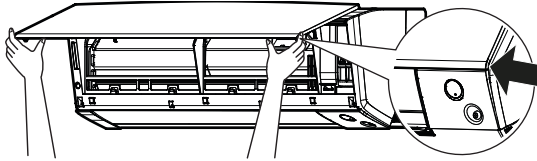

- 2 Suruge vasakpoolne paneelisõrm väljapoole ja üles, et lahutada esipaneel seadme küljest. (Eemaldage parempoolne paneelisõrm samal moel.)

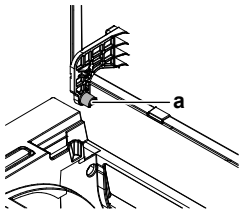

a Esipaneeli sõrm

- 3 Pärast mõlema paneelisõrme eemaldamist tõmmake esipaneeli enda poole ja eemaldage see.

## 7.5 Õhufiltri puhastamine

- 1 Suruge igal filtril selle keskel olevale sakile ja seejärel tõmmake seda alla.
- 2 Tõmmake õhufiltrid välja.

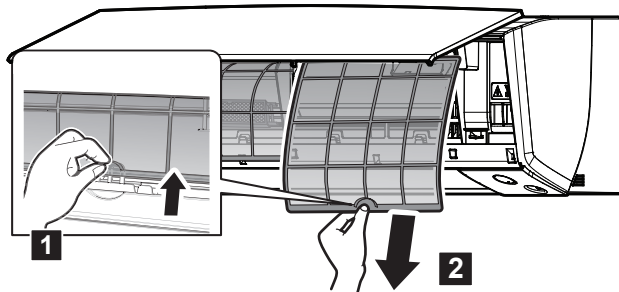

- 3 Vabastage titaanapatiidiga lõhnafilter ja hõbedaga kübemefilter 4-st sakist.

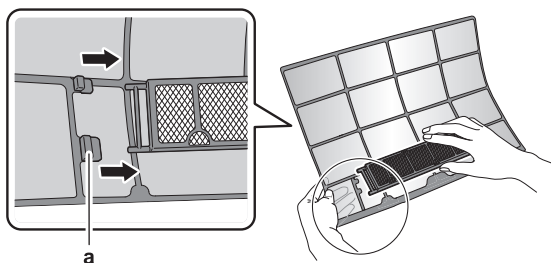

a Sakk

- 4 Peske õhufiltrid veega puhtaks või puhastage need tolmuimejaga.

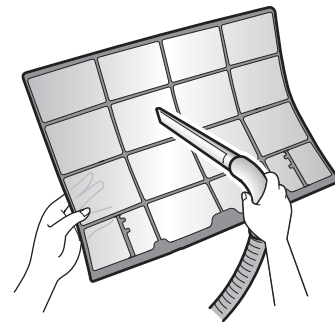

- 5 Leotage toasoojas vees umbes 10 kuni 15 minutit.

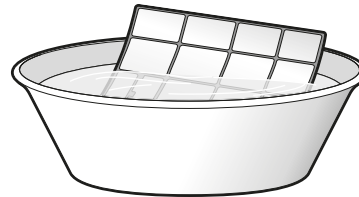

### TEAVITUSTÖÖ

- Kui tolmu EI SAA lihtsalt eemaldada, peske filtreid toasoojas neutraalse pesuvahendi lahuses. Kuivatage õhufiltreid varjulises kohas.
- Õhufiltreid on soovitatav puhastada iga 2 nädala pärast.

## 7.6 Titaanapatiidiga lõhnafiltri ja hõbedaga kübemefiltri (hõbeioonfilter) puhastamiseks tehke järgmist

### TEAVITUSTÖÖ

Peske filter veega puhtaks iga 6 kuu järel.

- 1 Vabastage titaanapatiit lõhnafilter ja hõbefilter allergeenide eemaldamiseks 4-st sakist.

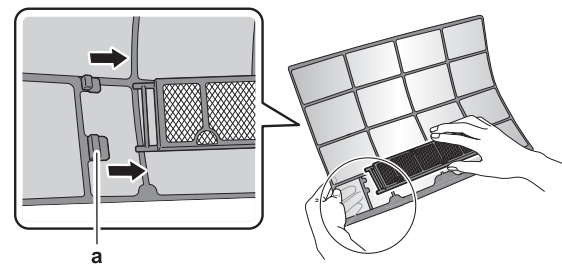

a Kõrgend

- 2 Eemaldage filtrile kogunenud tolm tolmuimejaga.

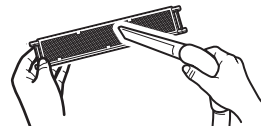

- 3 Leotage filtrit soojas vees 10 kuni 15 minutit.

**Märkus:** ÄRGE filtrit raamilt eemaldage.

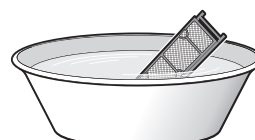

## 8 Rikkeotsing

- Pärast pesemist raputage vesi maha ja kuivatage filter varjulises kohas. ÄRGE filtrit vee eemaldamiseks väänake.

### 7.7 Titaanapatiidiga lõhnafiltri ja hõbedaga kübemefiltri (hõbeioonfilter) asendamiseks tehke järgmist

#### **i** TEAVITUSTÖÖ

Asendage filter 3 aasta järel.

- Vabastage filter filtriraami kinnititest ja asendage filter uuega.

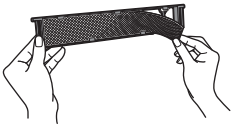

#### **i** TEAVITUSTÖÖ

- ÄRGE visake filtriraami ära, vaid kasutage seda uuesti.
- Utiliseerige vana filter kui mittepõlev jääde.

Titaanapatiidiga lõhnafiltri või hõbedaga kübemefiltri saate tellida oma edasimüüjalt.

Osa nimetus	Osanumber
Titaanapatiidiga lõhnafilter	KAF970A46
Hõbedaga kübemefilter	KAF057A41

### 7.8 Esipaneeli taaspaigaldamine

- Paigaldage esipaneel. Joondage liigendi sõrmed pesadega ja lükake need lõpuni sisse.
- Sulgege esipaneel ettevaatlikult ja suruge paneeli keskosa kinni kahelt poolt.

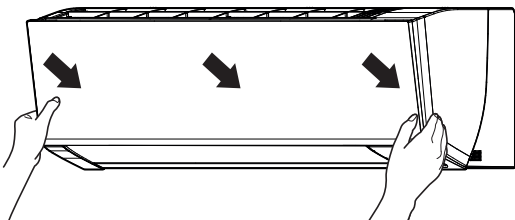

## 8 Rikkeotsing

Kui ilmneb mõni järgnevatest hälvetest, võtke allpool mainitud meetmeid ja pöörduge edasimüüja poole.

#### **!** HOIATUS

Kui ilmneb midagi ebaharilikku (põlemislõhn jne), peatage kasutamine ja lülitage toide välja.

Sellisel juhul kasutamise jätkamine võib põhjustada purunemist, elektrilööke või tulekahju. Pöörduge oma edasimüüja poole.

Süsteemi remonti tohib teha vaid PÄDEV töötaja.

Rike	Abinõu
Kui kaitseseadis, näiteks sulavkaitse või rikkevoolukaitse rakendub sagedasti või lüliti SEES/VÄLJAS EI TÖÖTA nõuetekohaselt.	Lülitage peatoitelüliti asendisse VÄLJAS.
Seadmest tilgub vett.	Lõpetage töötamine.
Toite tööüliti EI TÖÖTA nõuetekohaselt.	Lülitage toide VÄLJA.

Rike	Abinõu
Daikini silm vilgub, juhtmevaba kaugjuhtpuldi abil saate vaadata rikkekoodi. Rikkekoodide kuvamist vaadake siseseadme teatmejuhendist.	Teavitage paigaldajat ja edastage talle rikkekood.

Kui süsteem EI TÖÖTA nõuetekohaselt, välja arvatud üleval mainitud juhtudel ja pole tuvastatud ühtegi mainitud hälvet, selgitage rike välja tehes järgmised toimingud.

#### **i** TEAVITUSTÖÖ

Vaadake täiendavaid rikkeotsinguga seotud soovitusi saidilt <https://product-information/>. Oma mudeli leidmiseks kasutage otsingufunktsiooni 🔍.

Pärast kõigi ülalloodud asjade kontrollimist ja kui probleemi saab ise lahendada, võtke ühendust oma paigaldajaga ja esitage sümptomid, seadme täielik mudeli nimi (võimaluse korral koos tootmisnumbriga) ja paigaldamise kuupäev.

## 9 Toote kasutuselt kõrvaldamine

#### **!** MÄRKUS

ÄRGE proovige süsteemi iseseisvalt demonteerida: süsteemi demonteerimine ja jahutusaine, õli ja muude osade vahetamine PEAB vastama asjakohastele seadustele. Seadmed TULEB käidelda spetsiaalsetes korduvkasutamise, ümbertöötlemise ja taastamise käitlusjaamades.



ERC



**DAIKIN INDUSTRIES CZECH REPUBLIC s.r.o.**  
U Nové Hospody 1155/1, 301 00 Plzeň Skvrňany, Czech Republic

**DAIKIN EUROPE N.V.**  
Zandvoordestraat 300, B-8400 Oostende, Belgium

Copyright 2024 Daikin

3P728539-5F 2024.01