

DAIKIN

INVERTER

DAIKIN ROOM AIR CONDITIONER

MODEĻI FTXL25J2V1B
FTXL35J2V1B
ATXL25J2V1B
ATXL35J2V1B

***Ekspluatācijas
rokasgrāmata***



SATURS

IZLASĪT PIRMS EKSPLUATĀCIJAS

Brīdinājumi par drošību	2
Daļu nosaukumi	4
Sagatavošanās pirms ekspluatācijas	7

DARBĪBA

Režīma AUTOMĀTISKS · ŽĀVĒŠANA · DZESĒŠANA · SILDĪŠANA · VĒDINĀŠANA darbība	10
Gaisa plūsmas virziena pielāgošana	12
Režīma JAUDA darbība	14
ECONO darbība	15
TAIMERA darbība	16

APKOPE

Apkope un tīrīšana	18
--------------------------	----

PROBLĒMU NOVĒRŠANA

Problēmu novēršana	22
--------------------------	----

Brīdinājumi par drošību

- Glabājiet šo rokasgrāmatu tādā vietā, kur lietotājs var viegli tai piekļūt.
- Pirms iekārtas lietošanas rūpīgi izlasiet šo rokasgrāmatu.
- Drošības nolūkos lietotājam ir rūpīgi jāizlasa tālāk sniegti norādījumi par piesardzību.
- Šajā rokasgrāmatā norādījumi par piesardzību ir apzīmēti ar šādiem vārdiem BRĪDINĀJUMS un UZMANĪBU. Noteikti ievērojiet visus tālāk sniegtos norādījumus par piesardzību: tie visi ir svarīgi drošības nodrošināšanai.

BRĪDINĀJUMS

Ja šie norādījumi netiek precīzi ievēroti, iekārta var radīt īpašuma bojājumus, traumas vai letālu iznākumu personām.

UZMANĪBU!

Ja šie norādījumi netiek precīzi ievēroti, iekārta var radīt nelielus vai vidējus īpašuma bojājumus vai traumas personām.



Nedrīkst tā rīkoties.



Noteikti izveidojiet kompresora zemējumu.



Nekad nepieskarieties gaisa kondicionētājam (tostarp tālvaidības pultij) ar mitrām rokām.





Noteikti izpildiet šos norādījumus.



Gaisa kondicionētājs (tostarp tālvaidības pults) nedrīkst kļūt mitrs.

BRĪDINĀJUMS

- Lai novērstu aizdegšanās, eksplozijas un traumu draudus, nedarbiniet iekārta, ja tās tuvumā ir konstatētas kaitīgas (piemēram, uzliesmojošas vai korozīvas) gāzes. 
- Ir kaitīgi pakļaut ķermeni gaisa plūsmas iedarbībai ilgu laiku.
- Gaisa izplūdes vai ieplūdes atverēs neievietojiet pirkstu, stieni un citus priekšmetus. Tā kā ventilators griežas lielā ātrumā, tas var radīt traumas.
- Nemēģiniet labot, pārvietot, pārveidot un atkārtoti uzstādīt gaisa kondicionētāju pats. Ja darbi tiek izpildīti nepareizi, var tikt izraisīts elektrošoks, ugunsgrēks utt. Lai saņemtu padomus un papildinformāciju par remontdarbiem un atkārtotu uzstādīšanu, konsultējieties ar Daikin izplatītāju.

- Gaisa kondicionētājā izmantotais dzesētājs ir drošs. Ja kāda iemesla dēļ dzesētājs noplūst telpā (lai gan noplūdei nevajadzētu rasties), nodrošiniet, lai tas nenonāktu saskarē ar gāzes sildītāju, petrolejas sildītāju vai gāzes plīts liesmām. 
- Ja gaisa kondicionētājs nedzesē (nesilda) pareizi, iespējams, pastāv dzesētāja noplūde. Šādā gadījumā sazinieties ar izplatītāju. Ja tiek veikti remontdarbi, kuru laikā tiek papildināts arī dzesētājs, pārliecinieties par veicamajiem remontdarbiem pie mūsu tehniskās apkalpes personāla.
- Nemēģiniet uzstādīt gaisa kondicionētāju pats. Ja darbi tiek izpildīti nepareizi, var rasties ūdens noplūde, elektrošoks vai aizdegšanās. Par uzstādīšanu konsultējieties ar izplatītāju vai kvalificētu tehnisko speciālistu.
- Lai gadījumā, kad konstatējat kādu neparastu situāciju, piemēram, sajūtat ugunsgrēka dūmus, izvairītos no elektrošoka, ugunsgrēka vai traumām, apturiet iekārtas darbību un izslēdziet aizsargslēdzi. Sazinieties ar izplatītāju, lai saņemtu norādījumus.
- Atbilstoši apkārtējai videi ir jāuzstāda noplūdstrāvas aizsargslēdzis. Ja netiek uzstādīts noplūdstrāvas aizsargslēdzis, var rasties elektrošoks vai ugunsgrēks.

- Gaisa kondicionētājs ir jāiezemē. Nepilnīgs zemējums var izraisīt elektrošoku. Nepievienojiet zemējuma vadu pie gāzes caurules, ūdens caurules, zibens novedēja vai iezemētās telefona līnijas. 

PIESARDZĪBU

- Lai kvalitāte nepasliktinātos, nelietojiet iekārta mērinstrumentu, pārtikas, augu, dzīvnieku vai mākslas darbu dzesēšanai vai atvēsināšanai. 
- Mazi bērni, augi un dzīvnieki nedrīkst atrasties tieši gaisa plūsmas ceļā.

- Nenovietojiet ierīces, kurām ir atklāta liesma, vietās, kur no iekārtas tiek izpūsta gaisa plūsma, vai zem iekārtu iekārtas. Karstuma ietekmē sadegšana var būt nepilnīga vai iekārta var tikt deformēta.
- Nenospiežiet gaisa ieplūdes vai izplūdes atveres. Vāja gaisa plūsma var izraisīt nepietiekamu veiktspēju vai problēmas.
- Nestāviet un nesēdīet uz āra iekārtas. Nenovietojiet nevienu priekšmetu uz iekārtas, lai neradītu traumas. Nenovietojiet ventilatora aizsargu.
- Nenovietojiet neko zem iekārtu vai āra iekārtas, kas jāasargā no mitruma. Noteiktos apstākļos mitrums gaisā var kondensēties un pilēt.
- Pēc ilgstošas lietošanas pārbaudiet, vai nav bojātas iekārtas statnes un stiprinājumi.
- Nepieskarieties āra iekārtas gaisa ieplūdes vietām un alumīnija ribām. Tādējādi var gūt traumas.
- Ierīci nav paredzēts lietot maziem bērniem vai rīcībnespējīgām personām bez uzraudzības.
- Mazi bērni ir jāuzrauga, lai nodrošinātu, ka tie nespēlējas ar šo ierīci.

- Lai novērstu skābekļa trūkumu, nodrošiniet atbilstošu telpas vēdināšanu, ja aprīkojums ar degli tiek izmantots kopā ar gaisa kondicionētāju.
 - Pirms tīrīšanas noteikti apturiet iekārtas darbību, izslēdziet aizsargslēdzi vai atvienojiet strāvas vadu.
 - Nepievienojiet gaisa kondicionētāju tādām strāvas padeves avotam, kas neatbilst norādītajam. Tādējādi var rasties problēmas vai notikt aizdegšanās.
 - Lai drenāža tiktu veikta pareizi, nodrošiniet drenāžas cauruli. Nepilnvērtīga drenāža var izraisīt ēkas, mēbeļu un citu objektu samirkšanu.
 - Nenovietojiet objektus tiešā āra iekārtas tuvumā un neļaujiet lapām vai citiem atkritumiem sakrāties ap āra vienību.
- Sīki dzīvnieku izmanto lapas par guļamvietu un var ielīst iekārtā. Ielienot iekārtā un nonākot saskarē ar elektriskajām daļām, šie dzīvnieki var izraisīt iekārtas darbības traucējumus, iekārta var sākt dūmot vai aizdegties.



- Nepieskarieties gaisa kondicionētājam ar mitrām rokām.



- Nemazgājiet iekārtu ar pārmērīgu ūdens daudzumu; lietojiet tikai nedaudz samitrinātu drāniņu.
- Uz iekārtas virsmas nedrīkst novietot ar ūdeni vai kādu citu šķidrumu piepildītus traukus. Ūdens var iekļūt iekārtā un pasliktināt elektrisko izolāciju, kas rada elektrošoku.



Uzstādīšanas vieta.

- Lai uzstādītu gaisa kondicionētāju tālāk minēto veidu vidē, sazinieties ar izplatītāju.
 - Ellainā vidē vai vietās, kur pastāv tvaika vai sodrēju rašanās iespēja.
 - Sājā vidē, piemēram, piejūras rajonos.
 - Vietās, kur tiek konstatētas sulfīda gāzes, piemēram, pie karstajiem avotiem.
 - Vietās, kur āra iekārtu var nosprostot sniegs.
- Liekais ūdens no āra iekārtas ir jānotecina drenāžas šķidrumam paredzētā vietā.

Apsveriet, vai trokšņi netraucēs kaimiņus.

- Izvēlieties uzstādīšanas vietu, ņemiet vērā tālāk minēto.
 - Izvēlieties pietiekami stingru vietu, kas izturēs iekārtas svaru un nepastiprinās darbības trokšņus vai vibrāciju.
 - Izvēlieties tādu vietu, kur no āra iekārtas izplūstošais gaiss un darbības trokšņi netraucēs kaimiņus.

Darbs ar elektroinstalācijām.

- Attiecībā uz strāvas piegādi gaisa kondicionētājam noteikti izmantojiet atsevišķu spēka ķēdi.

Sistēmas pārvietošana.

- Lai pārvietotu gaisa kondicionētāju, ir nepieciešamas īpašas zināšanas un prasmes. Ja pārvietošana ir nepieciešama pārceļšanās vai pārveides dēļ, sazinieties ar izplatītāju.

Daļu nosaukumi

■ Iekšējās iekārta

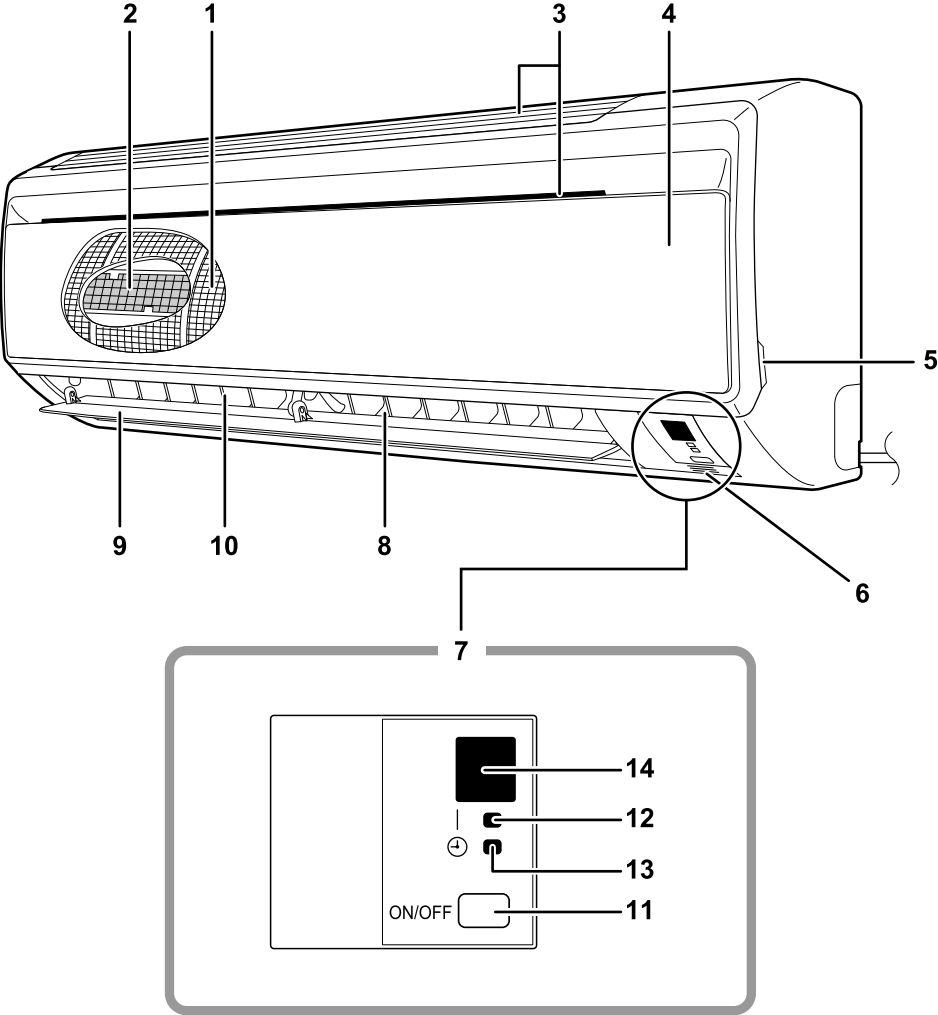

■ Āra iekārta

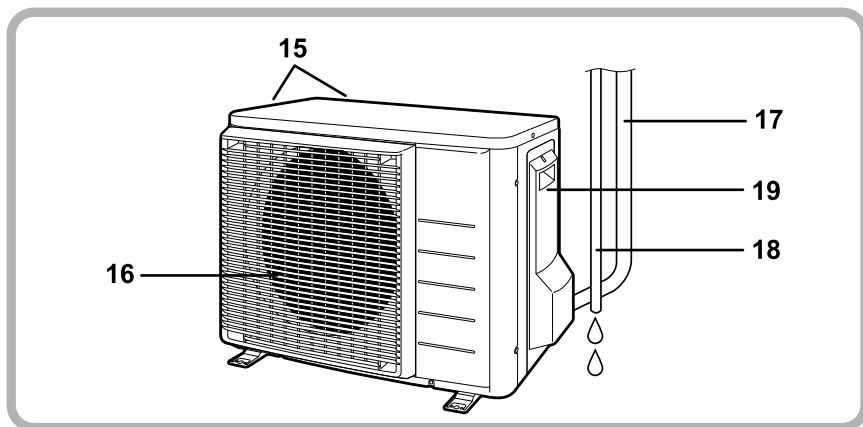

■ Iekštelpu iekārta

1. Gaisa filtrs
2. Titāna apatīta fotokatalītiskais gaisa attīrīšanas filtrs:
 - Šie filtri tiek piestiprināti pie gaisa filtru iekšpusēs.
3. Gaisa ieplūdes atvere
4. Priekšējais panelis
5. Paneļa āķītis
6. Telpas temperatūras sensors:
 - Sensors nosaka gaisa temperatūru ap iekārtu.
7. Displeja rādījums
8. Gaisa izvade
9. Horizontālās lāpstīņas (vārstuļi): (12. lpp.)
10. Vertikālās lāpstīņas (žalūzijas):
 - Žalūzijas ir izvietotas gaisa izvadē. (12. lpp.)

11. Iekštelpu iekārtas IESLĒGŠANAS/ IZSLĒGŠANAS slēdzis: (10. lpp.)

- Nospiediet šo slēdzi vienu reizi, lai iekārta sāktu darboties. Nospiediet to vēlreiz, lai apturētu iekārtas darbību.
- Darbības režīma iestatījumus skatiet tālāk esošajā tabulā.

Režīms	Temperatūras iestatījums	Gaisa plūsmas ātrums
AUTO-MĀTISKS	25°C	AUTO-MĀTISKS

- Šo slēdzi var izmantot, ja nav pieejama tālvadības pults.

12. Darbības indikators (zaļš)

13. TAIMERA indikators (dzeltens): (16. lpp.)

14. Signāla uztvērējs:

- Saņem signālus no tālvadības pults.
- Kad iekārta uztver signālu, atskan īss pīkstiens
- Tiek sākta darbībadivi pīkstieni
- Iestatījumi mainītipīkstiens
- Tiek apturēta darbība....garš pīkstiens

■ Āra iekārta

15. Gaisa ieplūdes atvere: (aizmugurē un sānā)
16. Gaisa izvade
17. Dzesētāja cauruļu likšanas un starp iekārtām esošais kabelis

18. Drenāžas caurule

19. Zemējuma spaiļe:

- Ir ievietota šī vāka iekšpusē.

Āra iekārtas izskats dažādiem modeļiem var atšķirties.

■ Tālvadības pults

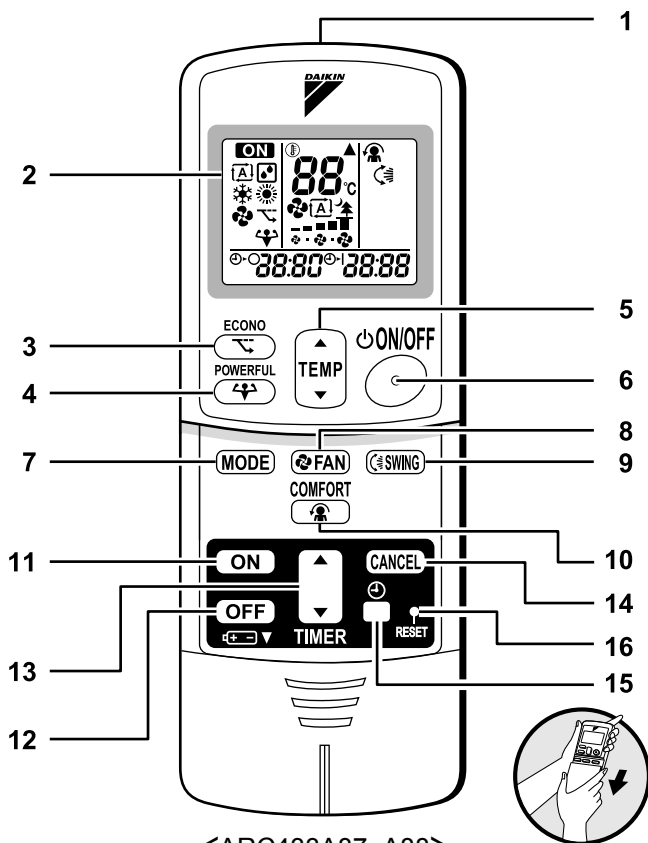

<ARC433A87, A88>

1. Signāla pārraidītājs:

- Tas sūta signālus iekštelpu iekārtai.

2. Displeja rādītājs:

- Tajā tiek parādīti pašreizējie iestatījumi. (Šajā attēlā katra sadaļa ir redzama ar IESLĒGTIEM displeja rādītjiem kā izskaidrojums.)

3. Poga ECONO:

ECONO darbība (15. lpp.)

4. Poga POWERFUL:

JAUDAS darbība (14. lpp.)

5. TEMPERATŪRAS pielāgošanas pogas:

- Tiek mainīts temperatūras iestatījums.

6. IESLĒGŠANAS/IZSLĒGŠANAS poga:

- Nospiediet šo pogu vienu reizi, lai iekārta sāktu darboties. Nospiediet to vēlreiz, lai apturētu iekārtas darbību.

7. Atlasītāja poga REŽĪMS:

- Tiek atlasīts darbības režīms. (AUTOMĀTISKS/ŽĀVĒŠANA/DZESĒŠANA/SILDĪŠANA/VĒDINĀŠANA) (10. lpp.)

8. Iestatīšanas poga FAN:

- Ar šo pogu tiek atlasīts gaisa plūsmas ātruma iestatījums.

9. Poga SWING:

- Gaisa plūsmas virziena pielāgošana. (12. lpp.)

10. KOMFORTABLAS GAISA PLŪSMAS

poga: KOMFORTABLAS GAISA PLŪSMAS darbība (13. lpp.)

11. IESLĒGŠANAS TAIMERA poga: (17. lpp.)

12. IZSLĒGŠANAS TAIMERA poga: (16. lpp.)

13. Iestatīšanas poga TIMER:

- Tiek mainīts laika iestatījums.

14. TAIMERA ATCELŠANAS poga:

- Tiek atcelts taimera iestatījums.

15. PULKSTEŅA poga: (9. lpp.)

16. Poga RESET:

- Ar tiek atiestatīta iekārta, ja tā "uzkaras".
- Izmantojiet plānu priekšmetu, lai to pastumtu.

Sagatavošanās pirms ekspluatācijas

■ Akumulatoru iestatīšana

1. Lai noņemtu priekšējo vāku, pabīdiet to.
2. Ievietojiet divas sausās baterijas AAA.LR03 (sārma).
3. Novietojiet priekšējo vāku atpakaļ.

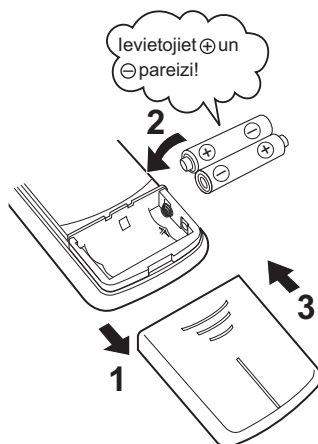

UZMANĪBU!

■ Par baterijām

- Nomainot baterijas, izmantojiet tāda paša veida baterijas un nomainiet tās abas kopā.
- Ja sistēma netiks ilglaicīgi izmantota, izņemiet baterijas.
- Bateriju darbības ilgums būs apmēram 1 gads. Ja gada laikā tālrunīšanas pults displejs kļūst blāvāks un tiek konstatēta uztveršanas veiktspējas pazemināšanās, aizstājiet abas baterijas ar jaunām AAA.LR03 izmēra (sārma) baterijām.
- Komplektācijā iekļautās baterijas ir paredzētas sistēmas sākotnējai izmantošanai. Bateriju lietojuma derīguma periods var būt īss atkarībā no gaisa kondicionētāja ražošanas datuma.

Sagatavošanās pirms ekspluatācijas

■ Tālvadības pults lietošana

- Lai izmantotu šo tālvadības pulti, pavērsiet pārraidītāju pret iekštelpu iekārtu. Ja starp iekārtu un tālvadības pulti atrodas kāds objekts, piemēram, aizkari, kas bloķē signālus, iekārta nedarbosies.
- Uzmanieties, lai tālvadības pults nenokristu zemē. Kā arī nesamirkst.
- Maksimālais sakaru attālums ir aptuveni 7 m.

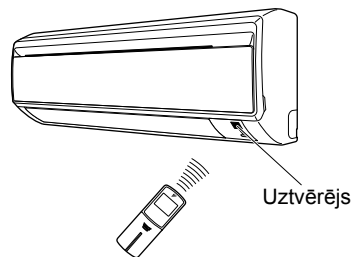

■ Tālvadības pults turētāja piestiprināšana pie sienas

1. Izvēlieties vietu, no kuras signāli sasnies iekārtu.
2. Piestipriniet turētāju pie sienas, kolonnas vai līdzīgas vietas, ieskrūvējot tajā skrūves.
3. Ievietojiet tālvadības pulti tās turētājā.

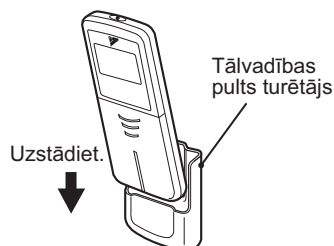

- Lai noņemtu, pavelciet to augšup.

UZMANĪBU!

■ Par tālvadības pulti

- Nekad neturiet tālvadības pulti tiešos saules staros.
- Uz signāla pārraidītāja vai saņēmēja esošie putekļi samazinās jutīgumu. Noslaukiet putekļus ar mīkstu drāniņu.
- Signāla pārraidīšana var tikt atspējota, ja telpā ir elektroniskās aizdedzes tipa dienasgaismas spuldze (piemēram, invertora tipa spuldzes). Šajā gadījumā sazinieties ar pakalpojumu sniegšanas uzņēmuma darbiniekiem.
- Ja tālvadības pults signāli iedarbina kādu citu ierīci, pārvietojiet šo ierīci uz citu vietu vai sazinieties ar pakalpojumu sniegšanas uzņēmuma darbiniekiem.

■ Pulksteņa iestatīšana

1. Nospiediet pogu CLOCK.

0:00 tiek parādīts.

☺ mirgo.

2. Nospiediet iestatīšanas pogu TIMER, lai pulksteni iestatītu pašreizējo laiku.

Turot nospiestu "▲" vai "▼", ātri tiek palielināts vai samazināts laika rādījums.

3. Nospiediet pogu CLOCK.

☺ mirgo.

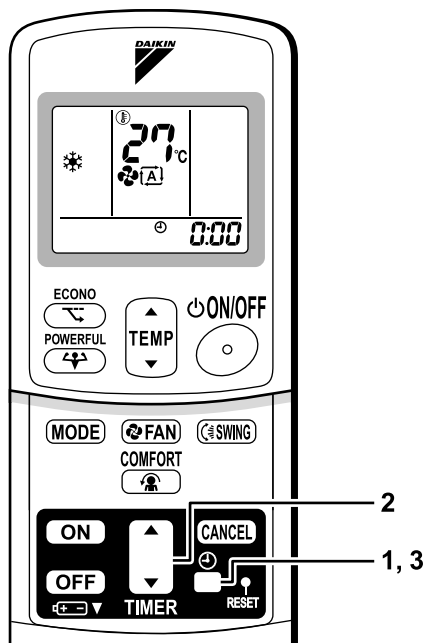

■ Aizsargslēdža IESLĒGŠANA

- IESLĒDZOT aizsargslēdži, tiek atvērts aizvars un pēc tam atkal aizvērts. (Tā ir ierasta darbība.)

PIEZĪME

■ Padomi par enerģijas taupīšanu

- Gādājiet, lai telpa netiktu pārmērīgi atdzesēta (sasildīta). Ja temperatūras iestatījums tiek atstāts vidējā līmenī, tiek taupīta enerģija.
- Aizklājiet logus ar aizslaidni vai aizkaru. No āra ienākošo saules staru un gaisa bloķēšana palielina dzesēšanas (sildīšanas) efektivitāti.
- Aizsērējuši gaisa filtri izraisa neefektīvu darbību un tērē enerģiju. Iztīriet filtrus aptuveni reizi 2 nedēļās.

Ieteicamās temperatūras iestatījums

Dzesēšanai: 26 °C – 28°C
Sildīšanai: 20 °C – 24°C

■ Nemiet vērā!

- Gaisa kondicionētājs vienmēr patērē 15–35 vatu elektrības arī tad, ja netiek darbināts.
- Ja ilgāku laiku gaisa kondicionētāju netiks izmantots, piemēram, pavasarī vai rudenī, IZSLĒDZIET aizsargslēdži.
- Izmantojiet gaisa kondicionētāju, ja pastāv tālāk minētie nosacījumi.

Režims	Ekspluatācijas nosacījumi	Ja ierīce tiek ekspluatēta ārpus šī diapazona
DZESĒŠANA	Āra temperatūra: -10–46°C Iekštelpu temperatūra: 18–32°C Iekštelpu mitrums: maks. 80%	<ul style="list-style-type: none"> • Var tikt iedarbināta drošības ierīce, lai apturētu iekārtas darbību. • Iekštelpu iekārtā var rasties kondensāts un pilēt.
SILDĪŠANA	Āra temperatūra: <RXLS, RXL, ARXL> -25–24°C Iekštelpu temperatūra: 10–30°C	<ul style="list-style-type: none"> • Var tikt iedarbināta drošības ierīce, lai apturētu iekārtas darbību.
ŽĀVĒŠANA	Āra temperatūra: -10–46°C Iekštelpu temperatūra: 18–32°C Iekštelpu mitrums: maks. 80%	<ul style="list-style-type: none"> • Var tikt iedarbināta drošības ierīce, lai apturētu iekārtas darbību. • Iekštelpu iekārtā var rasties kondensāts un pilēt.

- Ja iekārta tiks darbināta gadījumos, kad mitruma vai temperatūras diapazons atšķirsies no norādītā, drošības ierīce var atspējot sistēmu.

Režīma AUTOMĀTISKS · ŽĀVĒŠANA · DZESĒŠANA · SILDĪŠANA · VĒDINĀŠANA darbība

Gaisa kondicionētājs darbojas jūsu izvēlētajā darbības režīmā.

Nākamajā reizē gaisa kondicionētājs darbosies tajā pašā darbības režīmā.

■ Darbības sākšana

1. Nospiediet atlasītāja pogu **MODE** un atlasiet darbības režīmu.

- Katru reizi, kad tiek nospiesta poga, secīgi uz priekšu tiek mainīts režīma iestatījums.

 **A**: AUTOMĀTISKS

 **ŽĀVĒŠANA**

 **DZESĒŠANA**

 **SILDĪŠANA**

 **VĒDINĀŠANA**

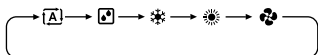

2. Nospiediet **IESLĒGŠANAS/IZSLĒGŠANAS** pogu.

- Iedegas **DARBĪBAS** indikators.

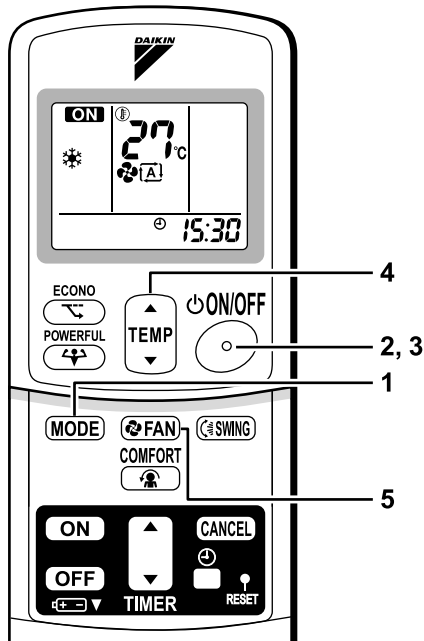
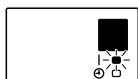

■ Darbības apturēšana

3. Vēlreiz nospiediet **IESLĒGŠANAS/IZSLĒGŠANAS** pogu.

- Pēc tam tiek izslēgts **DARBĪBAS** indikators.

■ Temperatūras iestatījuma maiņa

4. Nospiediet **TEMPERATŪRAS** pielāgošanas pogu.

ŽĀVĒŠANAS vai VĒDINĀŠANAS režīms	AUTOMĀTISKAIS, DZESĒŠANAS VAI SILDĪŠANAS režīms
Temperatūras iestatījums nav mainīgais.	Nospiediet "▲", lai paaugstinātu temperatūru, un nospiediet "▼", lai pazeminātu temperatūru.
	Iestatiet vēlamo temperatūru. 

■ Gaisa plūsmas ātruma iestatījuma maiņa

5. Nospiediet iestatīšanas pogu FAN.

ŽĀVĒŠANAS režīms	AUTOMĀTISKAIS, DZESĒŠANAS, SILDĪŠANAS vai VENTILĒŠANAS režīms
Gaisa plūsmas ātruma iestatījums nav mainīgs.	Ir pieejami pieci gaisa plūsmas ātruma iestatījuma līmeņi no "0" līdz "4", kā arī "A" " " "4". 

- Iekštelpu iekārtas klusa darbība

Ja gaisa plūsma ir iestatīta uz "4", troksnis no iekštelpu iekārtas kļūst klusāks. Izmantojiet to, lai padarītu troksni klusāku.

Ja gaisa plūsmas ātrums ir iestatīts uz pārāk vāju līmeni, iekārta var zaudēt jaudu.

PIEZĪME

■ Piezīme par SILDĪŠANAS darbību

- Šis gaisa kondicionētājs silda telpu, no āra ievadot karsto gaisu iekšelpās, tāpēc, pazeminoties āra temperatūrai, samazinās sildīšanas jauda. Ja sildīšanas efekts nav pietiekams, kopā ar gaisa kondicionētāju ir ieteicams izmantot citu sildīšanas iekārtu.
- Siltumsūkņa sistēma silda telpu, izplatot karsto gaisu pa visām telpas daļām. Pēc sildīšanas darbības sākšanas ir nepieciešams laiks, lai telpa sasiltu.
- Sildīšanas darbības laikā āra iekārta var apsarmot un pazemināt sildīšanas jaudu. Šajā gadījumā sistēma pārslēdzas uz atkausēšanas darbību, lai noņemtu sarmu.
- Atkausēšanas darbības laikā karstais gaiss neplūst no iekštelpu iekārtas.
- Kad iekštelpu temperatūra sasniedz vajadzīgo temperatūras līmeni, iekārta pārtrauc sildīšanu. Tomēr iekštelpu ventilators darbojas. Tas ir standarta stāvoklis.

■ Piezīme par DZESĒŠANAS darbību

- Šis gaisa kondicionētājs dzesē telpu, izpūšot karsto gaisu no telpas ārā, tāpēc, ja āra temperatūra ir augsta, gaisa kondicionētāja veiktspēja samazinās.

■ Piezīme par ŽĀVĒŠANAS darbību

- Datora procesora darbības laikā telpa tiek atbrīvota no mitruma, bet vienlaikus tajā tiek uzturēta pēc iespējas vienmērīgāka temperatūra. Šis režīms automātiski kontrolē temperatūras un ventilatora stiprumu, tāpēc šo funkciju manuāla pielāgošana nav pieejama.

■ Piezīme par AUTOMĀTISKO darbību

- AUTOMĀTISKĀS darbības laikā sistēma izvēlas atbilstošu darbības režīmu (DZESĒŠANA vai SILDĪŠANA), ņemot vērā telpas temperatūru darbības sākumā.
- Noteiktos intervālos sistēma automātiski veic atkārtotu iestatījuma izvēli, lai telpas temperatūra atbilstu lietotāja iestatītajam līmenim.
- Ja jums nepatīk AUTOMĀTISKĀ darbība, manuāli mainiet iestatīto temperatūru.

■ Piezīme par gaisa plūsmas ātruma iestatījumu

- Jo mazāks gaisa plūsmas ātrums, jo mazāks ir arī dzesēšanas (sildīšanas) efekts.

Gaisa plūsmas virziena pielāgošana

Varat pielāgot gaisa plūsmas virzienu, lai justos vēl ērtāk.

■ Horizontālo lāpstiņu (vārstuļu) pielāgošana

1. Nospiediet pogu SWING.

- "↻" ir redzams LCD ekrānā, un aizvars sāk šūpoties.

2. Kad vārstuļi sasniedz nepieciešamo pozīciju, vēlreiz nospiediet pogu SWING.

- Vārstuļi pārtrauc kustību.
- "↻" pazūd no LCD ekrāna.

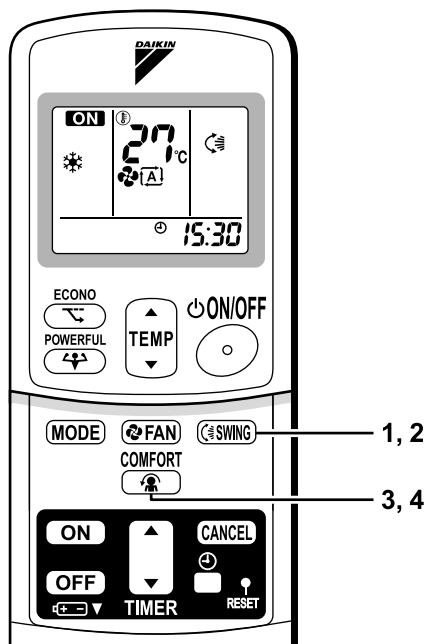

■ Vertikālo lāpstiņu (žalūziju) pielāgošana

Nospiediet un turiet nospiešu pogu un pārvietojiet žalūzijas. (Poga atrodas uz kreisās un labās puses lāpstiņām.)

- Ja iekārta ir uzstādīta istabas stūrī, žalūziju virzienam ir jābūt prom no sienas. Ja tās ir pret sienu, siena bloķē vēju, izraisot dzesēšanas (vai sildīšanas) efektivitātes samazināšanos.

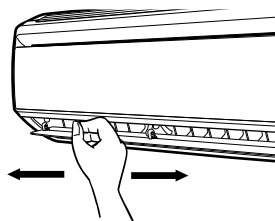

■ KOMFORTABLAS GAISA PLŪSMAS darbības sākšana

3. Nospiediet KOMFORTABLAS GAISA PLŪSMAS pogu.

- Vārstuļu izvietojums mainīsies, novēršot to, lai gaisa plūsma netiktu pavērsta tieši pret telpas iemītniekiem.
- LCD ekrānā tiek parādīts simbols "👤".
- Gaisma plūsmas ātrums ir iestatīts uz AUTOMĀTISKS.
(DZESEŠANA/ŽĀVĒŠANA) Vārstuļi pārvietojas augšup.
(SILDĪŠANA) Vārstuļi pārvietojas leļup.

■ KOMFORTABLAS GAISA PLŪSMAS darbības atcelšana

4. Vēlreiz nospiediet KOMFORTABLAS GAISA PLŪSMAS pogu.

- Vārstuļi atgriežas uz programmēto pozīciju pirms KOMFORTABLAS GAISA PLŪSMAS režīma.
- "👤" pazūd no LCD ekrāna.

Piezīmes par režīma KOMFORTABLA GAISA PLŪSMA darbību

- Režīma JAUDA darbību un režīma KOMFORTABLA GAISA PLŪSMA darbību nevar izmantot vienlaikus. Prioritāte tiek dota JAUDAS režīma darbībai.

Piezīmes par vārstuļu un žālūziju leņķiem.

- Ja tiek nospiesta **poga SWING**, vārstuļu šūpošanās diapazons ir atkarīgs no darbības režīma. (Skatiet attēlu.)

■ UZMANĪBU!

- Vārstuļu leņķa pielāgošanai vienmēr izmantojiet tālvadības pulti. Ja šūpošanās laikā mēģināt pārvietot vārstuļus ar roku spēku, var tikt sabojāts mehānisms.
- Regulējot žālūzijas, esiet uzmanīgs. Gaisa izplūdes atverē ventilators griežas ļoti ātri.
- Ja gaisa kondicionētājs tiek darbināts dzesēšanas vai žāvēšanas režīmā ar vārstuļiem apturētiem leļupvērstā virzienā, vārstuļi automātiski sāk darboties aptuveni stundas laikā, lai novērstu rasas kondensātu.

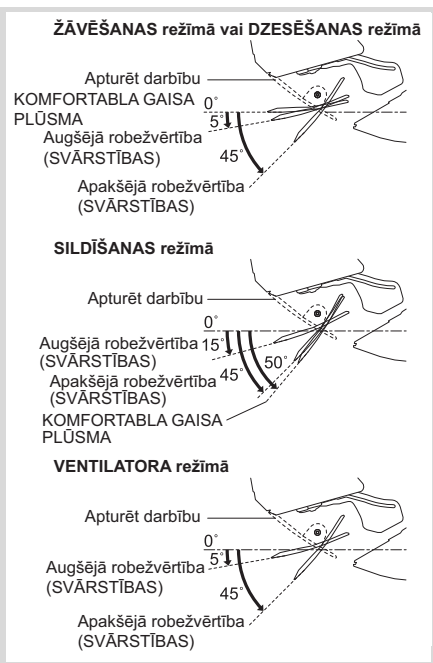

Režīma JAUDA darbība

Režīma JAUDA darbība ātri palielina dzesēšanas (sildīšanas) efektu jebkurā darbības režīmā. Ir iespējams iegūt maksimālo jaudu.

■ Režīma JAUDA darbības sākšana

1. Nospiediet pogu POWERFUL.

- Režīma JAUDA darbība beigsies pēc 20 minūtēm. Sistēma automātiski atsāk darbu, izmantojot iepriekšējos iestatījumus, kas tika izmantoti pirms režīma JAUDA darbības.
- LCD ekrānā tiek parādīts simbols "↕".
- Izmantojot režīma JAUDA darbību, dažas funkcijas nav pieejamas.

■ Režīma JAUDA darbības atcelšana

2. Vēlreiz nospiediet pogu POWERFUL.

- "↕" pazūd no LCD ekrāna.

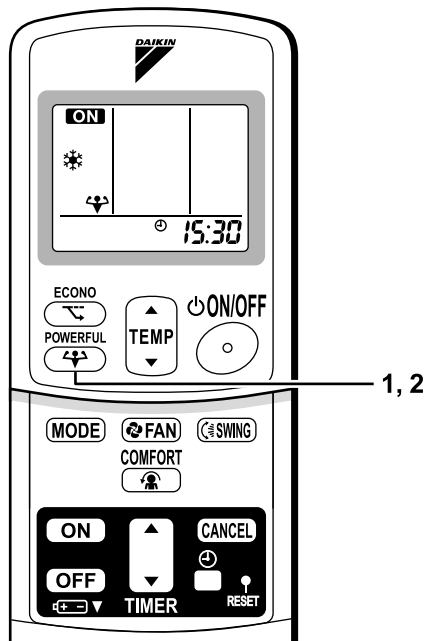

PIEZĪME

■ Piezīmes par JAUDAS darbību

- Režīma JAUDA darbību nevar izmantot kopā ar ECONO vai KOMFORTABLAS GAISA PLŪSMAS darbību. Par prioritāru tiek uzskatīta tā funkcija, kuras poga ir nospiesta kā pēdējā.
- Režīma JAUDA darbību var iestatīt tikai tad, ja iekārta darbojas. Nospiežot darbības apturēšanas pogu, iestatījumi tiek atcelti un "↕" pazūd no LCD ekrāna.
- **DZESĒŠANAS un SILDĪŠANAS režīmā**
Lai palielinātu dzesēšanas (sildīšanas) efektu, tiek palielināta āra iekārtas jauda un gaisa plūsma tiek fiksēta maksimālajā iestatījuma līmenī. Temperatūras un gaisa plūsmas iestatījumi nav mainīgi.
- **ŽĀVĒŠANAS režīmā**
Temperatūras iestatījums tiek samazināts par 2,5°C, un gaisa plūsmas ātrums tiek mazliet palielināts.
- **VĒDINĀŠANAS režīmā**
Gaisa plūsmas ātrums ir fiksēts ar maksimālo iestatījumu.

ECONO darbība

ECONO darbība ir funkcija, kas iespējo efektīvu darbību, samazinot maksimālā strāvas patēriņa vērtību.

■ ECONO darbības sākšana

1. Nospiediet pogu ECONO.

- LCD ekrānā tiek parādīts simbols "⏻".

■ ECONO darbības atcelšana

2. Vēlreiz nospiediet pogu ECONO.

- "⏻" pazūd no LCD ekrāna.

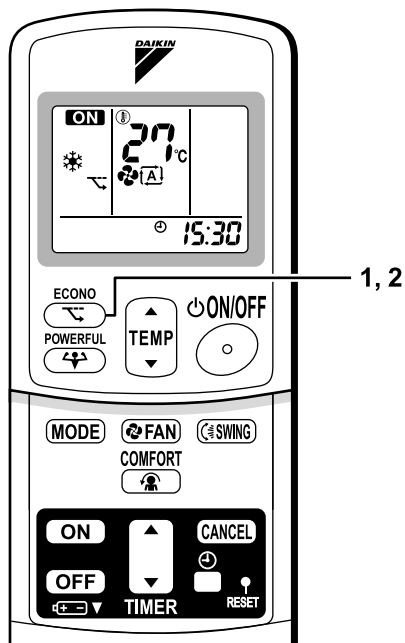

PIEZĪME

- ECONO darbību var iestatīt tikai tad, ja iekārta darbojas. Nospiežot darbības apturēšanas pogu, iestatījumi tiek atcelti un "⏻" pazūd no LCD ekrāna.
- ECONO darbība ir funkcija, kas iespējo efektīvu darbību, ierobežojot āra iekārtas strāvas patēriņu (darbības biežums).
- ECONO darbojas šādos darbības režīmos: AUTOMĀTISKS, DZESEŠANA, ŽĀVĒŠANA un SILDĪŠANA.
- JAUDAS un ECONO darbību nevar izmantot vienlaikus.
Par prioritāru tiek uzskatīta tā funkcija, kuras poga ir nospiesta kā pēdējā.
- Jaudas patēriņš var nesamazināties pat tad, ja ECONO darbība tiek izmantota, kad jaudas patēriņa līmenis jau ir zems.

TAIMERA darbība

Taimera funkcijas ir noderīgas, lai naktī vai no rīta automātiski ieslēgtu vai izslēgtu gaisa kondicionētāju. Varat izmantot arī IZSLĒGŠANAS TAIMERA un IESLĒGŠANAS TAIMERA kombināciju.

■ IZSLĒGŠANAS TAIMERA darbības izmantošana

- Pārbaudiet, vai pulkstenis ir iestatīts pareizi. Ja nav, iestatiet pulksteni pašreizējo laiku. (9. lpp.)

1. Nospiediet IZSLĒGŠANAS TAIMERA pogu.

0:00 tiek parādīts.

⊕-⊖ mirgo.

2. Nospiediet iestatīšanas pogu TIMER, līdz laika iestatījums sasniedz jums vajadzīgo punktu.

- Spiežot katru no pogām, laika iestatījums tiek palielināts vai samazināts par 10 minūtēm. Ja kādu no pogām turēsīt nospiestu, iestatījuma maiņa notiks ātri.

3. Vēlreiz nospiediet IZSLĒGŠANAS TAIMERA pogu.

- Iedegas TAIMERA indikators.

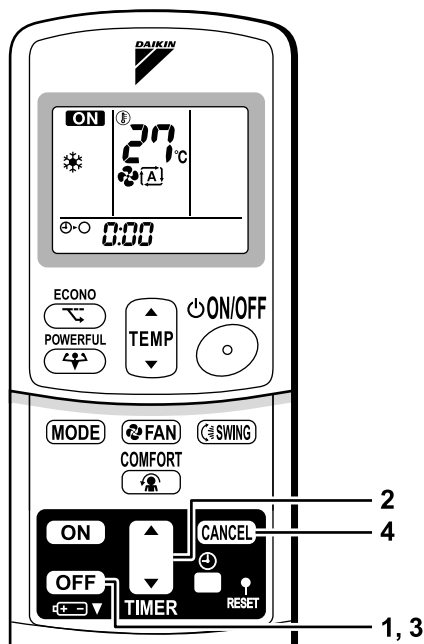
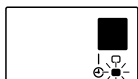

■ IZSLĒGŠANAS TAIMERA darbības atcelšana

4. Nospiediet pogu CANCEL.

- Tiek izslēgts TAIMERA indikators.

PIEZĪME

- Kad TAIMERIS tiek iestatīts, pašreizējais laiks netiek rādīts.
- Kad iestatāt IESLĒGŠANAS/IZSLĒGŠANAS TAIMERI, laika iestatījums tiek saglabāts atmiņā. (Ja tiek nomainītas tālvadības pults baterijas, atmiņā saglabātais tiek atcelts.)
- Ja iekārta tiek ekspluatēta, izmantojot IESLĒGŠANAS/IZSLĒGŠANAS taimeri, faktiskais darbības ilgums var atšķirties atkarībā no lietotāja iestatītā laika.

■ NAKTS IESTATĪJUMA REŽĪMS

Ja ir iestatīts IZSLĒGŠANAS TAIMERIS, gaisa kondicionētājs automātiski pielāgo temperatūras iestatījumu (0,5°C uz augšu DZESĒŠANAS režīmā, 2,0°C uz leju SILDĪŠANAS režīmā), lai novērstu pārmērīgu dzesēšanu (sildīšanu), un jūsu naktsmiers būtu patīkamāks.

■ IESLĒGŠANAS TAIMERA darbības izmantošana

- Pārbaudiet, vai pulkstenis ir iestatīts pareizi. Ja nav, iestatiet pulksteni pašreizējo laiku (9. lpp.).

1. Nospiediet IESLĒGŠANAS TAIMERA pogu.

6:00 tiek parādīts.

☉-| mirgo.

2. Nospiediet iestatīšanas pogu TIMER, līdz laika iestatījums sasniedz jums vajadzīgo punktu.

- Spiežot katru no pogām, laika iestatījums tiek palielināts vai samazināts par 10 minūtēm. Ja kādu no pogām turēsīt nospiestu, iestatījuma maiņa notiks ātri.

3. Vēlreiz nospiediet IESLĒGŠANAS TAIMERA pogu.

- Iedegas TAIMERA indikators.

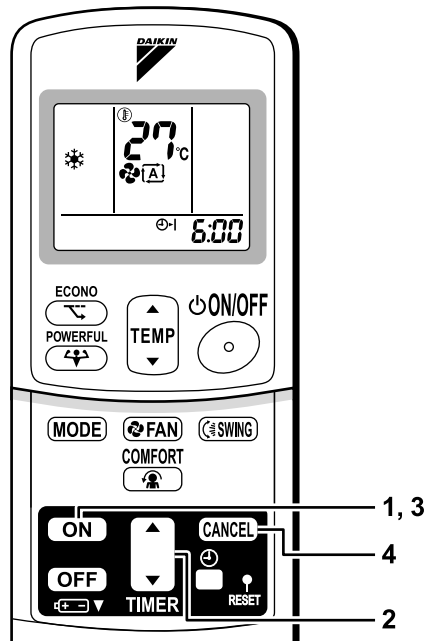
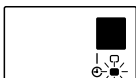

■ IESLĒGŠANAS TAIMERA darbības atcelšana

4. Nospiediet pogu CANCEL.

- Tiek izslēgts TAIMERA indikators.

■ IESLĒGŠANAS TAIMERA un IZSLĒGŠANAS TAIMERA kombinācija

- Tālāk ir parādīts iestatījuma paraugs ar divu taimeru kombināciju.

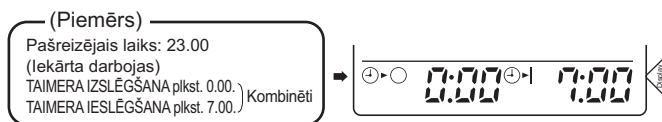

UZMANĪBU!

■ Tālāk minētajos gadījumos iestatiet taimeru atkārtoti.

- Pēc aizsargslēdža izslēgšanas.
- Pēc strāvas atteices.
- Pēc tālvadības pults akumulatoru maiņas.

Apkope un tīrīšana



UZMANĪBU! Pirms tīrīšanas noteikti apturiet iekārtas darbību un **IZSLĒDZIET** aizsargslēdzi.

Iekārtas

■ Iekštelpu iekārta, āra iekārta un tālvadības pults

1. Noslaukiet tās ar sausu un mīkstu drāniņu.

■ Priekšējais panelis

1. Atveriet priekšējo paneli.

- Turiet paneli izvirkzījumos galvenajā iekārtā (2 izvirkzījumi labajā un kreisajā pusē) un paceliet to, līdz tas apstājas.

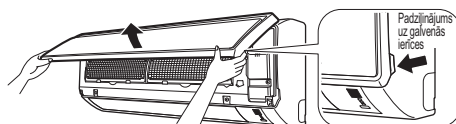

2. Noņemiet priekšējo paneli.

- Paceļot priekšējo paneli uz priekšu, bīdīet to uz labo pusi un velciet to uz priekšpusi. Kreisā rotējošā ass tiek atvienota. Bīdīet labās puses rotējošo asi uz kreiso pusi un pavelciet to uz priekšpusi, lai noņemtu to.

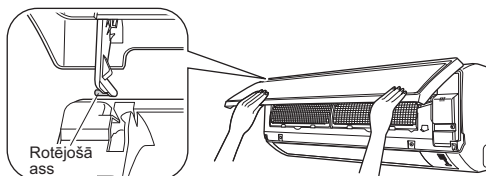

3. Pievienojiet priekšējo paneli.

- Salāgojiet priekšējā paneļa kreisajā un labajā pusē esošās rotējošās asis ar atverēm un pēc tam iebīdīet tās līdz galam.
- Viegli aizveriet priekšējo paneli. (Pastumiet abus galus un priekšējā paneļa centrālo daļu.)

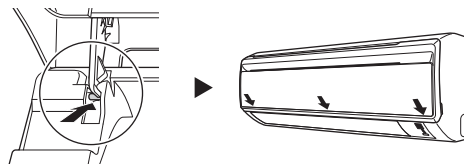

UZMANĪBU!

- Nepieskarieties iekštelpu iekārtas metāla daļām. Pieskaršanās šīm daļām var radīt ievainojumus.
- Noņemot vai pievienojot priekšējo paneli, pakāpjoties noteikti izmantojiet stingru un stabilu soli, kā arī kāpiet uzmanīgi.
- Noņemot vai pievienojot priekšējo paneli, atbalstiet paneli ar roku, lai būtu drošs, ka tas nenokrīt.
- Tīrīšanai neizmantojiet karstu ūdeni virs 40°C, benzīnu, gāzoliņu, atšķaidītāju, kā arī nevienu citu ēterisku eļļu, pulētāju, asas suku un cita veida cietus materiālus.
- Pēc tīrīšanas pārbaudiet, vai priekšējais panelis ir droši nostiprināts.

Filtri

1. Atveriet priekšējo paneli. (18. lpp.)

- Turiet paneli izvirkījumos galvenajā iekārtā (2 izvirkījumi labajā un kreisajā pusē) un paceliet to, līdz tas apstājas.

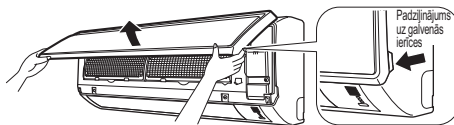

2. Izvelciet gaisa filtrus.

- Mazliet pastumiet uz augšu katru gaisa filtra centrā esošo filtra āķīti un pēc tam pavelciet filtru uz leju.

3. Noņemiet titāna apatīta fotokatalītisko gaisa attīrīšanas filtru.

- Turiet aiz rāmja padziļinātajām daļām un atāķējiet visus 4 turētājus.

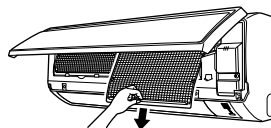

4. Tiriet vai nomainiet katru filtru.

Skatiet attēlu.

- Nokratot lieko ūdeni, nespiediet filtru.

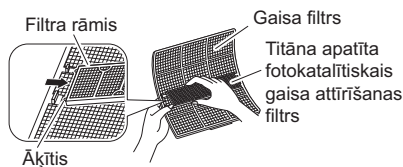

5. Uzstādiat gaisa filtru un titāna apatīta fotokatalītisko gaisa attīrīšanas filtru tieši tā, kā tie bija, un aizveriet priekšējo paneli.

- Ievietojiet filtru turētājus priekšējā paneļa atverēs. Lēnām aizveriet priekšējo paneli un pastumiet paneli 3 vietās. (1 katrā pusē un 1 pa vidu.)
- Gaisa filtram un titāna apatīta fotokatalītiskajam gaisa attīrīšanas filtram ir simetriska forma horizontālā virzienā.

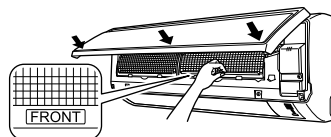

■ Gaisa filtrs

1. Nomazgājiet gaisa filtrus ar ūdeni vai iztīriet tos ar putekļu sūcēju.

- Ja netīrumus nevar viegli notīrīt, mazgājiet tos ar neitrālu tīrīšanas līdzekli, kas atšķaidīts ar remdenu ūdeni, pēc tam izžāvējiet tos ēnā.
- Gaisa filtrus ir ieteicams tīrīt reizi 2 nedēļās.

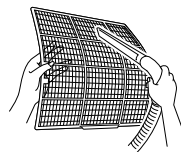

■ Titāna apatīta fotokatalītiskais gaisa attīrīšanas filtrs.

Titāna apatīta fotokatalītiskais gaisa attīrīšanas filtru var atjaunot, reizi 6 mēnešos mazgājot to ar ūdeni. Mēs iesakām to nomainīt reizi 3 gados.

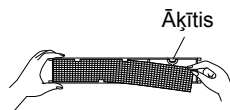

[Apkope]

1. Likvidējiet putekļus ar putekļsūcēju un viegli nomazgājiet ar ūdeni.
2. Ja iekārta ir ļoti netīra, samitriniet to ar ūdeni, kas sajaukts ar neitrālu tīrīšanas līdzekli, un paturiet 10-15 minūtes.
3. Mazgājot ar ūdeni, neizņemiet filtru no rāmja.
4. Pēc mazgāšanas nopuriniet lieko ūdeni un izžāvējiet filtru ēnā.
5. Nokratot lieko ūdeni, nesaspiediet filtru.

[Maiņa]

1. **Noņemiet aķīšus no filtra rāmja un ievietojiet jaunu filtru.**
 - Atbrīvojieties no vecajiem filtriem tāpat kā no neuzliesmojošiem atkritumiem.

PIEZĪME

- Ja darbība tiek veikta ar netīriem filtriem:
 - (1) gaiss netiek atsvaidzināts;
 - (2) gaiss netiek tīrīts;
 - (3) tiek nodrošināta nepietiekama sildīšana vai dzesēšana;
 - (4) var rasties smakas.
- Lai pasūtītu gaisa attīrīšanas filtru vai fotokatalītisko atsvaidzināšanas filtru, sazinieties ar pakalpojumu sniegšanas uzņēmumu, kurā iegādājāties gaisa kondicionētāju.
- Atbrīvojieties no vecajiem gaisa filtriem tāpat kā no nedegošiem atkritumiem.

Vienums	Daļas nr.
Titāna apatīta fotokatalītiskais gaisa attīrīšanas filtrs. (bez rāmja) 1 komplekts	KAF970A46

■ Ziemas sezona

Ja izlemjat noņemt lāstekas, izmantojiet cimdus, lai nesavainotos un nesabojātu iekārtu.

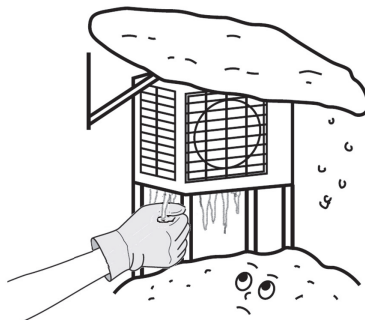

Pārbaude

Pārbaudiet, vai āra iekārtas pamatne, statīvs un cits aprīkojums nav sapuvis vai sarūsējis.
Pārbaudiet, vai nav kādi priekšmeti, kas nosprosto iekštelpu iekārtas un āra iekārtas gaisa ieplūdes un izplūdes atveres.
Pārbaudiet, vai DZESĒŠANAS vai SILDĪŠANAS DARBĪBAS laikā liekais ūdens viegli izplūst pa drenāžas cauruli. <ul style="list-style-type: none">• Ja drenāžas ūdens netiek konstatēts, iespējams, ir radusies noplūde no iekštelpu iekārtas. Šajā gadījumā pārtrauciet ekspluatāciju un sazinieties ar pakalpojumu sniegšanas uzņēmuma darbiniekiem.

■ Pirms ilga dīkstāves perioda

- 1. Ja ir labs laiks, darbiniet iekārtu VĒDINĀŠANAS režīmā tikai dažas stundas, lai izžāvētu iekšpusi.**
 - Nospiediet atlasītāja pogu MODE un atlasiet vēdināšanas darbības režīmu.
 - Nospiediet IESLĒGŠANAS/IZSLĒGŠANAS pogu un sāciet darbību.
- 2. Kas darbība tiek apturēta, izslēdziet telpas gaisa kondicionētāja aizsargslēdzi.**
- 3. Notīriet gaisa filtrus un ievietojiet tos atpakaļ.**
- 4. Izņemiet akumulatorus no tālvadības pults.**

Problēmu novēršana

Šie gadījumi netiek uzskatīti par problēmām.

Tālāk minētie gadījumi nav uzskatāmi par problēmām ar gaisa kondicionētāju, bet ir radušies noteiktu iemeslu dēļ. Varat turpināt izmantot gaisa kondicionētāju.

Gadījums	Skaidrojums
Darbība nesākas drīz. <ul style="list-style-type: none"> Ja drīz pēc darbības apturēšanas tika nospiesta IESLĒGŠANAS/IZSLĒGŠANAS poga. Ja režīms tika izvēlēts atkārtoti. 	<ul style="list-style-type: none"> Tas tiek veikts gaisa kondicionētāja aizsardzības dēļ. Ir ieteicams uzgaidīt aptuveni 3 minūtes.
Karstais gaiss nepļūst drīz pēcsildīšanas darbības sākšanās.	<ul style="list-style-type: none"> Gaisa kondicionētājs uzsilst. Ir ieteicams uzgaidīt 1–4 minūtes. (Sistēma ir veidota tā, lai karstais gaiss sāktu plūst tikai pēc noteiktas temperatūras sasniegšanas.)
Sildīšanas darbība pēkšņi apstājas un ir dzirdama plūstoša skaņa.	<ul style="list-style-type: none"> Sistēma likvidē sarmu uz āra iekārtas. Ir ieteicams uzgaidīt aptuveni 3–8 minūtes.
No āra iekārtas izdalās ūdens vai tvaiki.	<ul style="list-style-type: none"> ■ SILDĪŠANAS režīmā <ul style="list-style-type: none"> Ja gaisa kondicionētājs darbojas atkausēšanas režīmā, uz āra iekārtas esošā sarma kūstot pārveidojas par ūdeni vai tvaikiem. ■ DZESĒŠANAS vai ŽĀVĒŠANAS režīmā <ul style="list-style-type: none"> Gaisā esošais mitrums uz vēsas āra iekārtas cauruļu virsmas kļūst par ūdeni un pil.
No iekštelpu iekārtas izdalās migla.	<ul style="list-style-type: none"> ■ Tā notiek, ja dzesēšanas darbības laikā aukstā gaisa plūsma ļoti atdzesē gaisu.
Iekštelpu iekārta izdala smaku	<ul style="list-style-type: none"> ■ Tā notiek, ja iekārtā tiek absorbētas telpas, mēbeļu vai cigarešu smakas un tās izdalās kopā ar gaisa plūsmu. (Ja tā notiek, ir ieteicams izsaukt tehnisko darbinieku, lai viņš izmazgā iekštelpu iekārta. Sazinieties ar tā pakalpojumu sniegšanas uzņēmuma darbiniekiem, kurā iegādājāties gaisa kondicionētāju.)
Āra ventilators griežas, bet gaisa kondicionētājs nav iedarbināts.	<ul style="list-style-type: none"> ■ Pēc darbības apturēšanas <ul style="list-style-type: none"> Sistēmas aizsardzības dēļ āra ventilators turpina griezties aptuveni 60 sekundes. ■ Ja gaisa kondicionētājs nav iedarbināts <ul style="list-style-type: none"> Ja āra temperatūra ir ļoti augsta, sistēmas aizsardzības dēļ sāk griezties āra ventilators.
Darbība pēkšņi apstājas. (Deg DARBĪBAS indikators.)	<ul style="list-style-type: none"> ■ Sistēmas aizsardzības dēļ gaisa kondicionētājs var pārtraukt darboties, ja tiek konstatētas pēkšņas, krasas sprieguma svārstības. Aptuveni 3 minūšu laikā darbība tiks atsākta automātiski.
Netiek rādīti tālvadības pults signāli. Tālvadības pults jutīgums ir pārāk zems. Displeja kontrasts ir zems vai tumšs. Nedarbojas displeja vadīklas.	<ul style="list-style-type: none"> Beidzas bateriju darbības laiks, un tālvadības pults darbība ir traucēta. Nomainiet visas baterijas ar jaunām AAA izmēra sārma baterijām. Detalizētu informāciju skatiet šīs rokasgrāmatas sadaļā Bateriju uzstādīšana. (7. lpp.) * Ja atiestatīšanas poga ir pieejama, nospiediet to pēc bateriju ievietošanas.

Vēlreiz pārbaudiet.

Pirms tehniķa izsaukšanas pārbaudiet vēlreiz.

Gadījums	Pārbaude
Gaisa kondicionētājs nedarbojas. (DARBĪBAS indikators ir izslēgts.)	<ul style="list-style-type: none"> • Vai aizsargslēdzis nav IZSLĒGTS? Vai drošinātājs nav izdedzis? • Vai nav radusies strāvas atteice? • Vai tālvadības pultī ir ievietotas baterijas? • Vai taimera iestatījums ir pareizs?
Vāja dzesēšanas (sildīšanas) efektivitāte.	<ul style="list-style-type: none"> • Vai ir iztīrīti gaisa filtri? • Vai kāds priekšmets nebloķē iekštelpu un āra iekārtas gaisa ieplūdes vai izplūdes atveri? • Vai temperatūras iestatījums ir atbilstošs? • Vai logi un durvis ir aizvērtas? • Vai gaisa plūsmas ātrums un gaisa plūsmas virziens ir iestatīts pareizi?
Darbība pēkšņi apstājas. (Mirgo DARBĪBAS indikators.)	<ul style="list-style-type: none"> • Vai ir iztīrīti gaisa filtri? • Vai kāds priekšmets nebloķē iekštelpu un āra iekārtas gaisa ieplūdes vai izplūdes atveri? <p>Iztīriet gaisa filtrus vai noņemiet visus šķēršļus un IZSLĒDZIET aizsargslēdzi. Pēc tam IESLĒDZIET slēdzi un mēģiniet iedarbināt gaisa kondicionētāju, izmantojot tālvadības pulti. Ja indikators joprojām mirgo, sazinieties ar pakalpojumu sniegšanas uzņēmuma darbiniekiem, kurā iegādājāties gaisa kondicionētāju.</p>
Darbības laikā tiek konstatēta neparastu funkciju izpilde.	<ul style="list-style-type: none"> • Gaisa kondicionētāja darbību var traucēt zibens vai radioviļņi. IZSLĒDZIET aizsargslēdzi, pēc tam IESLĒDZIET to un mēģiniet iedarbināt gaisa kondicionētāju, izmantojot tālvadības pulti.

Nekavējoties sazinieties ar pakalpojumu sniegšanas uzņēmuma darbinieku.

BRĪDINĀJUMS

- Ja konstatējat negaidītas novirzes (piemēram, ir jūtama deguma smaka), pārtrauciet iekārtas ekspluatāciju un **IZSLĒDZIET** aizsargslēdzi.
- Ja noviržu gadījumā ekspluatācija tiek turpināta, var rasties problēmas, piemēram, elektrošoka vai aizdegšanās draudi.
Sazinieties ar tā pakalpojumu sniegšanas uzņēmuma darbiniekiem, kurā iegādājāties gaisa kondicionētāju.
- Nemēģiniet labot vai pārveidot gaisa kondicionētāju pats.
Nepareizi veiktas darbības var izraisīt elektrošoku vai aizdegšanos.
Sazinieties ar tā pakalpojumu sniegšanas uzņēmuma darbiniekiem, kurā iegādājāties gaisa kondicionētāju.

Nekavējoties sazinieties ar pakalpojumu sniegšanas uzņēmuma darbiniekiem, ja tiek konstatēts kāds no tālāk minētajiem faktoriem.

- Strāvas vads ir pārkarsis vai bojāts.
- Ekspluatācijas laikā ir dzirdama neparasta skaņa.
- Darbību bieži pārtrauc drošības slēdzis, drošinātājs vai noplūdstrāvas aizsargslēdzis.
- Kāds slēdzis vai poga bieži nedarbojas pareizi.
- Ir jūtama deguma smaka.
- Iekštelpu iekārtā tiek konstatēta ūdens noplūde.

IZSLĒDZIET aizsargslēdzi un izsaučiet pakalpojumu sniegšanas uzņēmuma darbinieku.



- Pēc strāvas padeves atteices
Aptuveni 3 minūšu laikā gaisa kondicionētāja darbība tiks atsākta automātiski. Ir ieteicams mazliet pagaidīt.

- Zibens
Ja blakus esošajās vietās ir gaidāma zibegošana, sistēmas aizsardzības dēļ pārtrauciet iekārtas ekspluatāciju un **IZSLĒDZIET** aizsargslēdzi.

Prasības par atbrīvošanos



Jūsu iegādātais produkts un kontrolera komplektācijā iekļautie akumulatori ir marķēti ar šādu simbolu. Šis simbols nozīmē, ka elektriskos un elektroniskos produktus un akumulatorus nedrīkst jaukt kopā ar nešķirotiem mājāsaimniecības atkritumiem. Uz akumulatoriem zem simbola var būt uzdrukāts ķīmisko datu simbols. Šis ķīmiskais simbols nozīmē, ka akumulatorā esošais smagais metāls pārsniedz noteiktu koncentrācijas līmeni. Iespējamie ķīmisko datu simboli ir šādi:

- Pb: svins (>0,004%)

Nemēģiniet pašrocīgi demontēt sistēmu: produkta demontāža, dzesētāja, eļļas un citu daļu apstrāde ir jāveic kvalificētam uzstādītājam saskaņā ar atbilstošu vietējo un valsts likumdošanu. Iekārtas un izlietotie akumulatori ir jāpārstrādā specializētā pārstrādes rūpnīcā, lai daļas izmantotu atkārtoti, pārstrādātu un atgūtu.

Nodrošinot pareizu atbrīvošanos, jūs palīdzēsiet nepieļaut iespējami negatīvu ietekmi uz apkārtējo vidi un cilvēku veselību. Lai iegūtu papildinformāciju, sazinieties ar uzstādītāju vai vietējo pašvaldību.

Ir ieteicama periodiska apkope.

Konkrētos ekspluatācijas apstākļos gaisa kondicionētāja iekšpuse pēc vairāku sezonu lietošanas var appelēt, tādējādi pazeminot veiktspēju. Šajā gadījumā papildus lietotāja veiktajai tīrīšanai ir nepieciešams regulāri izsaukt speciālistu, lai viņš veiktu apkopi. Lai saņemtu speciālista veiktu apkopi, sazinieties ar tā pakalpojumu sniegšanas uzņēmuma darbiniekiem, kur iegādājāties gaisa kondicionētāju. Apkopes izmaksas sedz lietotājs.

Svarīga informācija par izmantojamo dzesētāju.

Šajā produktā ir Kioto protokolā iekļautas fluoru saturošas siltumnīcefekta gāzes.

Dzesētāja tips: **R410A**

GWP⁽¹⁾ vērtība: **1975**

⁽¹⁾ GWP = globālās sasilšanas potenciāls

Atkarībā no pielietojamās Eiropas vai vietējas likumdošanas, iespējams, ka periodiski jāveic dzesētāja noplūdes pārbaudes. Lai saņemtu papildinformāciju, sazinieties ar vietējo izplatītāju.

Kļūmju diagnostika.

TĀLVADĪBAS PULS VEIKTA KĻŪMJU DIAGNOSTIKA

ARC433 sērijas galvenās iekārtas temperatūras displeja sadaļās ir redzami atbilstošie kodi.

- 5 sekundes turot nospiestu TAIMERA ATCELŠANAS pogu, temperatūras displeja sadaļā tiek mirgo rādītājs "00".

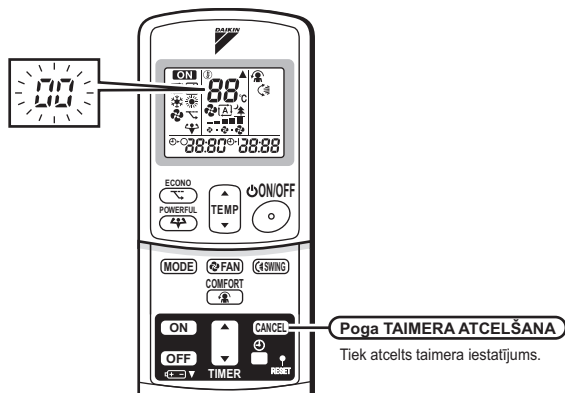

- Atkārtoti spiediet TAIMERA ATCELŠANAS pogu, līdz ir dzirdams nepārtraukts pīkstiens.

- Koda rādījums mainās tā, kā tas ir attēlots tālāk, un ir dzirdama ilga pīkstoša skaņa.

	KODS	NOZĪME
SISTĒMA	00	PARASTĀ DARBĪBA
	UA	IEKŠTELPU UN ĀRA IEKĀRTAS KOMBINĀCIJAS KĻŪME
	U0	TRŪKST DZESĒŠANAS ŠKĪDRUMA
	U2	SPRIEGUMA KRITŪMS VAI GALVENĀS KĒDES PĀRSPIEGUMS
	U4	TRANSMISIJAS ATTEICE (STARP IEKŠTELPU IEKĀRTU UN ĀRA IEKĀRTU)
IEKŠTELPU IEKĀRTA	A1	IEKŠTELPU PCB DEFEKTS
	A5	AUGSTA SPIEDIENA VADĪKLA VAI SASALŠANAS AIZSARDZĪBA
	A6	VENTILATORA MOTORA KĻŪME
	C4	BOJĀTS SILTUMMAIŅA TEMPERATŪRAS SENSORS
ĀRA IEKĀRTA	C9	BOJĀTS SŪKNĒŠANAS GAISA TEMPERATŪRAS SENSORS
	EA	DZESĒŠANAS UN SILDĪŠANAS PĀRSLĒGŠANAS KĻŪDA
	E1	SHĒMAS PLATES KĻŪME
	E5	STARTĒTS OL
	E6	KĻŪDAINA KOMPRESORA STARTĒŠANA
	E7	DC VENTILATORA MOTORA KĻŪME
	F3	AUGSTAS TEMPERATŪRAS DRENĀŽAS CAURULES VADĪKLA
	F6	AUGSTA SPIEDIENA VADĪKLA (DZESĒŠANĀ)
	H0	SENSORA KĻŪME
	H6	DARBĪBAS APSTĀŠANĀS BOJĀTA POZĪCIJU NOTEIKŠANAS SENSORA DĒĻ
	H8	CT NEATBILSTOŠĀ DARBĪBA
	H9	BOJĀTS SŪKNĒŠANAS GAISA TEMPERATŪRAS SENSORS
	J3	BOJĀTS DRENĀŽAS CAURULES TEMPERATŪRAS SENSORS
	J6	BOJĀTS SILTUMMAIŅA TEMPERATŪRAS SENSORS
	L3	ELEKTRISKO DAĻU SILDĪŠANAS KĻŪME
	L4	AUGSTA TEMPERATŪRA INVERTORA KĒDES DZESĒŠANAS ELEMENTĀ
	L5	IZVADES STRĀVAS PĀRSLODZE
	P4	BOJĀTS INVERTORA KĒDES DZESĒŠANAS ELEMENTA TEMPERATŪRAS SENSORS

PIEZĪME

- Īsa pīkstoša skaņa un divas secīgas pīkstošas skaņas norāda uz neatbilstošiem kodiem.
- Lai atceltu koda rādījumu, nospiediet TAIMERA ATCELŠANAS pogu un turiet to nospiestu 5 sekundes. Ja poga netiek nospiesta ilgāk par 1 minūti, koda rādījums atceļas pats.

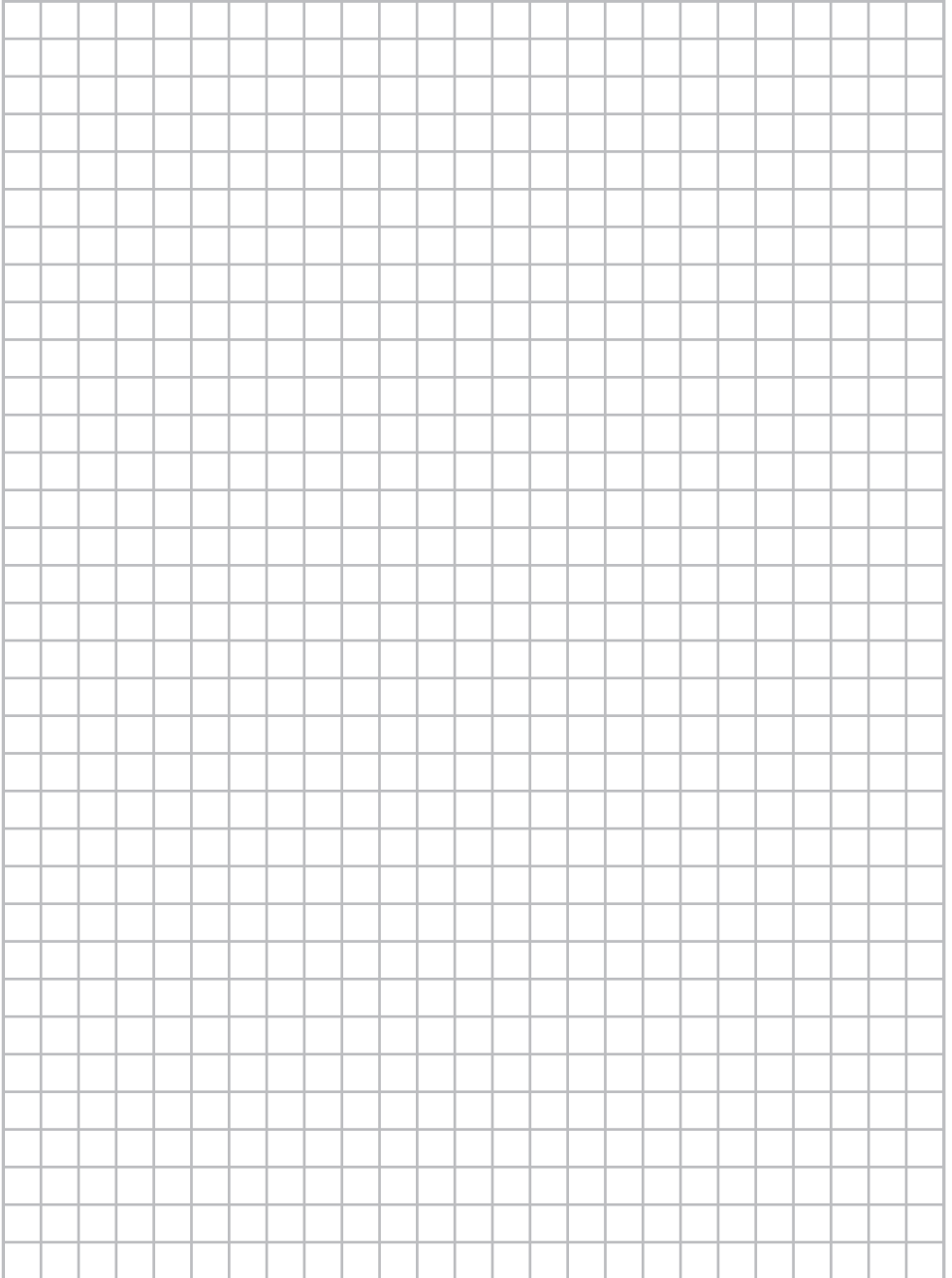

DAIKIN INDUSTRIES CZECH REPUBLIC s.r.o.

U Nové Hospody 1/1155, 301 00 Plzeň Skvrňany, Czech Republic

DAIKIN EUROPE N.V.

Zandvoordestraat 300, B-8400 Oostende, Belgium

Copyright 2014 Daikin

3P377621-2 2014.05